

LOGISTIK XTRA

Ihr Onlineshop für Flurfördertechnik und Zubehör

EIN KLICK

ZU IHREM

TOPZUBEHÖR

Palettenhandling
Sicherung
Automatization
Intralogistik
Hubwagen
Staplerzubehör
Ladelösungen
Regalsysteme
Energie



www.logistik-xtra.de

MV Fördertechnik[®]
INNOVATION. TRADITION. ganz genau.

Sie haben Fragen zu einem unserer Topseller
in diesem Katalog?
Ich bin persönlich für Sie da!



Anne-Marie Krause

Tel. +49 36459 496 36

anne-marie.krause@mvf.de

„ Gerne beantworten wir Ihre Fragen
persönlich – ob telefonisch oder per
E-Mail. Auf Wunsch kommen wir auch
zu Ihnen und beraten Sie ganz individuell vor Ort.

Denn Service ist unsere Stärke!

MV Fördertechnik GmbH

MV Fördertechnik GmbH für Sie vor Ort



MV Fördertechnik GmbH
Waldecker Straße 4
99444 Blankenhain

Unsere Partner

GRUMA
Mehr bewegen ■

GÜNSEL
Bewegend. Seit 1892.

HOFMAN
FÖRDERTECHNIK

JUNGBLUTH
TRADITIONELL INNOVATIV

MÜLLER
FÖRDERTECHNIK

MV Fördertechnik
INNOVATION. TRADITION. ganz genau.

suffel
www.suffel.com

TRAFÖ



Unsere Top-Marken



INHALT 2025

Mitnahmestapler	2
Bereichsabsicherung	4
Anfahrerschutz	10
Regale	13
Batteriesysteme	20
Verladerampen	27
Kamerasysteme	30
Assistenzsysteme	36
Lasthaken	38
Arbeitsbühnen	40
Anbaugeräte	43
Staplerzubehör	52
Hubtische	54
Hubwagen	56
Elektrolifter	61
Scherenhubwagen	62
Stapler Antriebsräder	64
Transporthilfen	66
Intralogistik-Zubehör	76
Verpacken	78
Palettenhandling	80
Wiegetechnik	82
Sicherheit	83
Reifen	84
Reinigung	88

Impressum **HERAUSGEBER:**

Logistik XTRA GmbH · Raiffeisenstraße 1 · 86444 Affing
Geschäftsführerin: Barbara Arnholt · Tel.: 08207 959999-0
Fax: 08207 959999-55 · info@logistik-xtra.de · logistik-xtra.de
Amtsgericht Augsburg HRB: 24689 · Alle Artikel nur solange
der Vorrat reicht. Für Druckfehler und Farbabweichungen
wird keine Haftung übernommen Preise in Euro zuzüglich der
jeweils gesetzl. MwSt. sowie Transport- und Verpackungskosten.
Preisänderungen vorbehalten.



Innolift – der Mitnahmestapler ...

Selbstverladende Transporthilfe bis zu 1.000 kg Last

Der Innolift ist ein praktischer Mitnahmestapler, der sich ganz einfach mit seiner Ladung in Ihr Transportfahrzeug heben kann. Das Gerät verspricht in mehreren Varianten beste Performance beim Be- und Entladen Ihres Fahrzeugs.

→ **Optimale Ladevorgänge ohne Hindernisse:** Der Innolift ist die optimale Verladehilfe für Unternehmen jeder Größe, vom Kleinunternehmen bis zum Industriebetrieb oder Handelsunternehmen. Er verlädt sich samt der Ladung in Ihr Lieferfahrzeug.

→ **Beste Arbeitssicherheit:** Durch das unproblematische Verladen Ihres Transportgutes werden Sie körperlich entlastet und beugen somit Verletzungen vor.

→ **Zuverlässigkeit ohne Kompromisse:** Der Innolift ist CE-zertifiziert und erfüllt somit höchste qualitative Ansprüche. Das Ladegerät ist im Lieferumfang enthalten.

Sichern Sie sich den Innolift Mitnahmestapler bei Logistik XTRA und erhöhen Ihre Arbeitssicherheit als auch Ihre Effizienz.

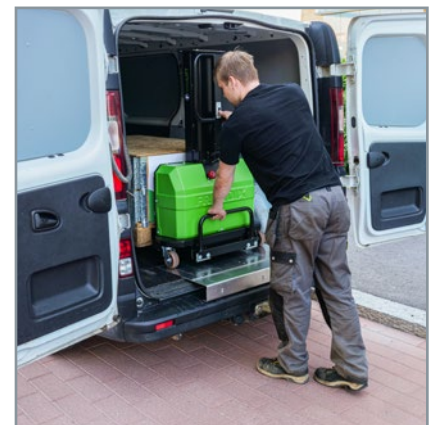



... für Lieferwagen und Transporter



← LX-103478
für Maxi Vans z.B.
VW Caddy



← LX-103479
für Transporter/
Kastenwagen
z.B. VW T6 und 3,5 t
Transporter



← LX-103480
für 3,5 t bis 7 t
Transporter/
Kastenwagen
Dachhöhe H1 oder
H2



← LX-103481
für Lkw und alle
Kastenwagen mit
Dachhöhe H2



← LX-104649
für Lkw und alle
Kastenwagen mit
Dachhöhe H2



← LX-104216
für LKW und
Kastenwagen



NEU!
im Katalog

HIGHLIGHT!
Der neue Innolift ERT 1000
für raues Gelände sowie der
E-XL mit verbessertem
Fahrtrieb

TOPSELLER
AUF ANFRAGE



ALLE VARIANTEN
im Onlineshop



Grubenabdeckung

Für unfallfreie Bewegungsfreiheit

Unsere Grubenabdeckung besteht aus einer Anzahl von Einzelsegmenten. Die Segmente werden in ihrer Größe und Tragfähigkeit Ihren individuellen Anforderungen und Gegebenheiten angepasst.

- **Varianten:** Die Grubenabdeckung ist in zwei verschiedenen Varianten erhältlich, die ihre eigenen Besonderheiten aufweisen.
- **Individuell konfigurierbar:** Auf Ihre Anfrage erhalten Sie von uns die Abdeckung, die für Ihre Grube wie angegossen ist.

→ **Hochwertige Qualität:** Die Abdeckung aus Aluminium verfügt über das „Made in Germany“-Gütesiegel und damit über höchste Qualitätsstandards.

Sichern Sie Ihren Betrieb gegen Unfälle ab und fragen Sie Ihre Grubenabdeckung online bei Logistik XTRA an. In unserem Onlineshop finden Sie ein praktisches Anfrageformular für Ihre individuellen Abmessungen.

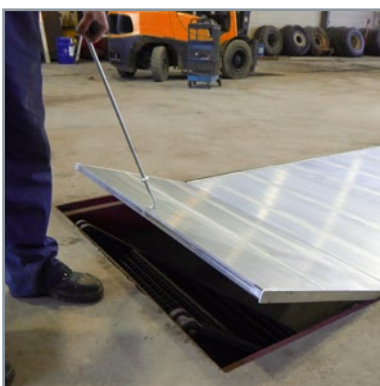

↑ Die Abdeckung ist um mehrere Segmente auf Ihre Wunschlänge erweiterbar.



↑ Die Grubenabdeckung aus Aluminium ist stabil genug, um sie mit dem Stapler zu befahren.

TOPSELLER

AUF ANFRAGE

Art.-Nr. LX-108459



ALLE VARIANTEN
im Onlineshop





Gasflaschen-Container für den Außenbereich

Sichere Lagerung Ihrer Gasflaschen

Der Gasflaschencontainer ist für den Außenbereich ausgelegt und fasst bis zu unglaubliche 104 Gasflaschen mit Ø 230 mm. Jetzt online bestellen.

- **Mit und ohne Dach:** Konfigurieren Sie Ihren Gasflaschencontainer im Baukastensystem ganz nach Ihren Anforderungen und in der gewünschten Größe.
- **Richtlinienkonform:** Der Container entspricht der TRG S 510 und allen damit verbundenen Anforderungen.
- **Hohe Lagersicherheit:** Die Türen des Containers sind abschließbar und die Container sind für die Bodenbefestigungen vorbereitet.



TOPSELLER
AB

1.110,- €

Art.-Nr. LX-100275

LIEFERUNG
frei Haus



ALLE VARIANTEN
im Onlineshop

Art.-Nr.	Ausführung	Maße LxBxH (mm)	Gewicht (kg)	Preis €
LX-100275	mit Dach und Flügeltor für max. 16 Gasflaschen	1.085x1.085x2.100	124,0	1.110,-



Multifasskipper

Effizientes Fasshandling für Ihre Intralogistik

Mit seinen vielfältigen elektrischen Funktionen für Heben, Senken, Klemmen, Öffnen und Drehen verbessert der Multifasskipper sowohl Ergonomie als auch Sicherheit am Arbeitsplatz. Es gibt ihn mit oder ohne Fahrtrieb.

- **Hohe Flexibilität:** Die Fassgreifer sind äußerst flexibel und anpassungsfähig, sodass verschiedene Behälter mit einem Durchmesser von 300 mm bis max. 600 mm sicher transportiert und entleert werden können.
- **Mehr Effizienz und Sicherheit:** Der Multifasskipper ersetzt oft altmodisches, mechanisches, langsames und mühsames Arbeiten, das auf die Dauer für die Mitarbeiter nicht gesund ist oder gefährlich sein kann.
- **Höchste Wendigkeit:** Das kompakte Fasshandlingsgerät manövriert auf engstem Raum und ist somit eine hervorragende Alternative für Orte, an denen ein Gabelstapler zu groß ist.

AUF ANFRAGE

Art.-Nr. LX-103450



PRODUKTVIDEO
im Onlineshop

Art.-Nr.	Tragkraft (kg)	Fassdurchmesser (mm)	Hub (mm)	Gewicht (kg)
LX-103450	350	300-600	1.800/2.100	ab 500,0



Collision Sentry

Elektronische Warnleuchte für mehr Sicherheit

Sicherheit geht vor – Collision Sentry: Mit dem revolutionären Collision Sentry treffen Sie eine smarte Entscheidung für die Sicherheit Ihrer Mitarbeiter und Maschinen!

- **Intelligente Erfassung:** Der Collision Sentry aktiviert Warnsignale nur bei Bewegungen aus beiden Richtungen, minimiert Fehlalarme und konzentriert sich auf echte Gefahren.
- **Flexible Anpassung:** Die anpassbare Lautstärke des akustischen Alarms ermöglicht eine individuelle Einstellung oder komplette Deaktivierung für maßgeschneiderte Sicherheitslösungen.
- **Weiter Erfassungsbereich:** Mit bis zu 7,5 m Reichweite in jede Richtung werden blinde Ecken effektiv überwacht, was umfassende Sicherheit gewährleistet.

- **Energieeffizient und wartungsfrei:** Betrieben mit handelsüblichen Monozellen für bis zu 3 Jahre Batterielaufzeit, bietet der Collision Sentry einen wartungsfreien Betrieb.
- **Einfache Installation:** Dank Magnethalterung ist der Collision Sentry schnell und ohne Werkzeuge montierbar, was sofortige Sicherheitsverbesserungen ermöglicht.
- **Kompakte Bauweise:** Trotz fortschrittlicher Technologie überzeugt der Collision Sentry mit geringem Gewicht (2,6 kg) und einer Robustheit, die ideal für jede Einsatzumgebung ist.



TOPSELLER

289,- €

Art.-Nr. LX-100697



PRODUKTVIDEO
im Onlineshop



↑ Droht eine Kollision in Kreuzungsbereichen oder in toten Winkeln wird sofort ein optischer und akustischer Alarm ausgelöst.



Rack-Mammut® Säulenschutz Supreme

Ihr Säulenschutz für Intralogistik

Der Rack-Mammut® Säulenschutz Supreme bietet eine zuverlässige Lösung, um Säulen in Lager- und Industrieumgebungen vor möglichen Beschädigungen zu schützen. Profitieren Sie von folgenden Vorteilen für mehr Sicherheit in Ihrer Intralogistik:

- **Innovative Konstruktion:** Vier Eckmodule, die mit Schrauben verbunden und zusätzlich mit einem Klettverschluss fixiert werden, bieten sicheren Halt.
- **Flexible Anpassung:** Der Schutz kann mit Erweiterung-Kits für unterschiedliche Säulengrößen angepasst werden.
- **Hochflexibles Material:** Aus hochwertigem HDPE-Kunststoff für lange Haltbarkeit und hohe Stoßabsorption.

Rüsten Sie noch heute Ihre Lagersicherheit auf.

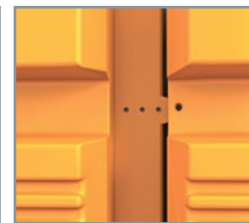

← Hochwertiges HDPE-Kunststoff bietet langfristigen Schutz und Widerstandsfähigkeit.

LIEFERUNG
frei Haus



ALLE INFORMATIONEN
im Onlineshop

NUR
329,- €
Art.-Nr. LX-110027



Rammschutzpoller

Für besseren Schutz Ihrer Betriebseinrichtungen

Starker Anfahrtschutz: Der Rammschutzpoller ist eine robuste und effiziente Lösung, um Betriebsgelände und Werks- sowie Lagerhallen vor Schäden durch Gabelstapler und Fahrzeuge zu schützen. Er besteht aus UV-beständigem Polyolefin der Brandklasse HB.

- **Äußerst wartungsarm:** Der Anfahrtschutz ist durch den Einsatz von Spezialkunststoff extrem belastbar und widerstandsfähig. Nach dem Aufprall kehrt er zu seiner ursprünglichen Form zurück.
- **Vielseitiger Schutz:** Die Poller sind in verschiedenen Höhen und Durchmessern verfügbar, ideal für Türen, Rolltore, Ecken und gefährdete Maschinenstandorte.
- **Erhöhte betriebliche Sicherheit:** Auffällige Warnsignalfarbe dienen zur Erhöhung der Wachsamkeit von Fahrzeugführern und Reduzierung des Unfallrisikos.

Statten Sie Ihren Betrieb mit Anfahrtschutzsystemen aus, die in vielfältigen Variationen für alle Einsatzzwecke erhältlich sind.



AB
163,- €
Art.-Nr. LX-901435

LIEFERUNG
frei Haus

ALLE INFORMATIONEN
im Onlineshop



OPTIONAL
Rammschutzpoller Strong
auch im Durchmesser 200 mm
ab 262,- €
Art.-Nr. LX-901436



Schwenk-Sicherheitsschleuse

Ihre Absicherung bei Sturzgefahr

Die Schwenksicherheitsschleuse ist als Sicherheitskomponente unverzichtbar, denn sie vermeidet Absturzunfälle. Installieren Sie Ihre Palettenschleuse an Lagerbühnen, Gebäudeöffnungen und mehr, um einen zuverlässigen Schutz für Ihre Mitarbeiter zu haben. Damit stehen Sie auf jeden Fall auf der richtigen Seite.

- **Kipp-Mechanismus:** Intuitive Bedienung und ständige Absicherung gegen Absturzgefahren.
- **Vielseitigkeit:** Individuell anpassbar, für unterschiedlichste Einsatzorte und spezifische Bedürfnisse. Sonderlösungen für besondere Platzverhältnisse oder Überbreiten sind möglich.
- **Robuste Konstruktion:** Stabile Fußleisten, optionale Befestigungen und bewährtes Design garantieren Langlebigkeit und Zuverlässigkeit.



← Die Sicherheitsschleuse ist einfach zu installieren und intuitiv bedienbar.

TOPSELLER
AUF ANFRAGE
Art.-Nr. LX-900524



**MADE
IN
GERMANY**



BlueSpot™

Fachgerechte Arbeitssicherheit leicht gemacht

Mit dem Linde BlueSpot™ und seiner lichtstarken LED-Technologie sorgen Sie für eine visuelle Warnung und reduzieren Gefahrensituationen, indem ein großer blauer oder roter Punkt bzw. ein blauer Pfeil direkt auf den Fußboden projiziert wird. Ideal für den Einsatz in Arbeitsräumen, wo akustische Signale überhört werden könnten.

- **Hochintensive Beleuchtung:** Der BlueSpot™ ist mit zwei leistungsstarken LED-Leuchten ausgestattet, die für optimale Sichtbarkeit sorgen.
- **Geräuschlose Warnung:** Im Gegensatz zu akustischen Signalen bietet der BlueSpot™ ein optisches Sicherheitssignal, das in lauten Umgebungen nicht überhört wird.
- **Robuste Konstruktion:** Der BlueSpot™ ist unempfindlich gegen Erschütterungen und Vibrationen, was ihn ideal für den Einsatz in anspruchsvollen Arbeitsumgebungen macht.
- **Einfache Montage:** Dank seiner Konstruktion kann er problemlos oben am Fahrerschutzdachrahmen befestigt werden.

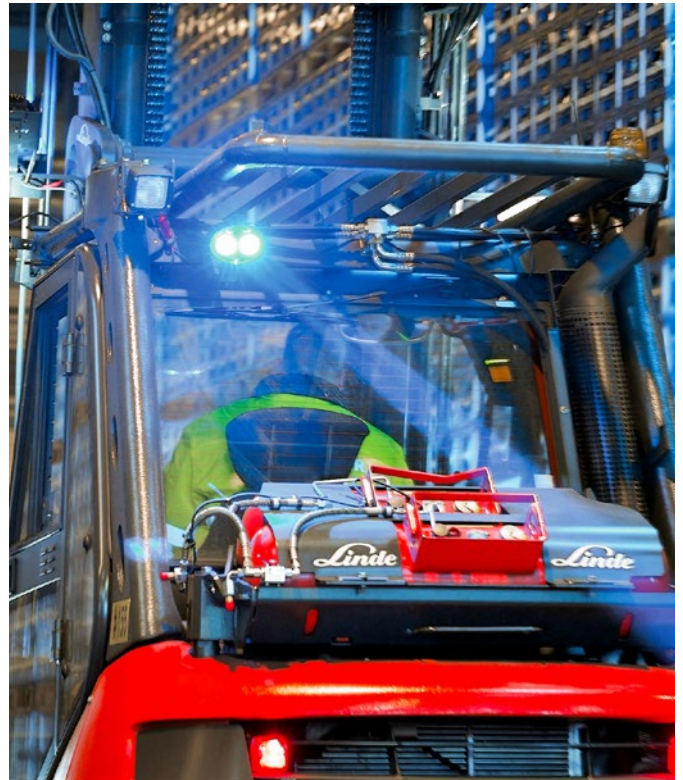

PRODUKTVIDEO
im Onlineshop

TOPSELLER
AUF ANFRAGE
Art.-Nr. LX-901127



Stationärer Warnprojektor

Kompakter Hochleistungs-LED-Strahler

Fachgerechte Arbeitssicherheit wird mit unserem stationären Warnprojektor mit Sicherheitskennzeichen einfach realisiert. In industriellen Zonen mit Gefahrenbereichen warnt dieser Projektor Ihre Mitarbeiter effektiv durch deutlich sichtbare Symbole.

- **Hochwertige Technologie:** Der Projektor nutzt einen leistungsstarken LED-Strahler und bietet Varianten mit unterschiedlichen Helligkeiten und Projektionsentfernungen.
- **Optimale Sichtbarkeit:** Selbst bei schwachem Licht sind die Warnzeichen klar erkennbar.
- **Individualität & Flexibilität:** Eine Auswahl an austauschbaren Warnpiktogrammen und flexible Montagemöglichkeiten sorgen für Anpassungsfähigkeit an Ihre Anforderungen.

Für verbesserte Betriebssicherheit wählen Sie den Warnprojektor von Linde bei Logistik XTRA. Bei Fragen wenden Sie sich an unser Service-Team. Sicherheit ist unser Auftrag!



ALLE INFORMATIONEN
im Onlineshop

TOPSELLER
AUF ANFRAGE
Art.-Nr. LX-901298



Regalstützenschutz ECO RACK®

Hocheffizienter Regalschutz aus recyceltem Kunststoff

Verhindern Sie Anfahr Schäden an Ihren Regalen durch den A.M.P.E.R.E Eco Rack® Stützenschutz! Der Anfahrerschutz bietet Ihnen die passende Antwort auf Schäden durch anfahrende Flurförderzeuge in Logistik und Fertigung. Für Tiefkühlager von bis zu -40 °C geeignet.

- **Beste Sicherheit:** Der Eco Rack® wird jährlich TÜV-zertifiziert. Er verfügt über eine sehr hohe Schlagabsorption. Damit sind Ihre Regalstützen nahezu unverwundlich.
- **Optimale Passform:** Beim Ein- und Ausfahren von Paletten streift Ihr Regalstützenschutz nicht ab. Er bleibt dort, wo Sie ihn anbringen.
- **Schlanke Bauweise:** Durch unseren Anfahrerschutz verlieren Sie keine Regalstellfläche, weil der Eco Rack® besonders schlank ist.

Wählen Sie Ihr Wunschmodell aus und beachten Sie unsere Staffelpreise. Alle Infos hierzu in unserem Onlineshop.



TOPSELLER
AB

42,- €

Art.-Nr. LX-103828

LIEFERUNG
frei Haus

MADE
IN
GERMANY



ALLE VARIANTEN
im Onlineshop

Art.-Nr.	für Regalstützenbreite (mm)	Gewicht (kg)	Preis €
LX-103828	70-87	1,1	42,-



Rack Mammut® Anfahrerschutzprodukte

Anfahrerschutzprodukte für mehr Sicherheit in Ihrem Unternehmen

Die Rack Mammut® Anfahrerschutzprodukte von A.M.P.E.R.E bestehen aus hochwertigen HDPE und sind besonders elastisch, rückfedernd, formstabil und zusätzlich UV- und wetterbeständig.

- **TÜV-zertifiziert und nach PAS 13 geprüft:** Alle Rack Mammut® Produkte werden jährlich durch ein unabhängiges Prüfinstitut getestet und sind zusätzlich nach der Richtlinie für Rammschutzvorrichtungen geprüft.
- **Beste Sicherheit:** Alle Anfahrerschutzprodukte sind von höchster Qualität und Funktionalität.
- **Auch für Minusgrade:** Die Anfahrerschutzprodukte können Sie auch bei Extremtemperaturen in Tiefkühlagern bei bis zu -40 °C einsetzen.

Wählen Sie Ihr Wunschmodell aus und beachten Sie unsere Staffelpreise. Alle Infos hierzu in unserem Onlineshop.



NEU!

im Katalog

AB

555,- €

Art.-Nr. LX-109340



↑ Schwingtür



↑ Bodenbarriere Strong



↑ Anfahrerschutz Handlauf



↑ Rammschutz



↑ Regalendschutz



ALLE VARIANTEN
im Onlineshop

Art.-Nr.	Länge (mm)	Gewicht (kg)	Preis €
LX-109340	2.000	29,0	555,-



TOPSELLER
AUF ANFRAGE
 Art.-Nr. LX-900123

Anfahrerschutzsysteme

Modulares Schutzsystem für Ihre kritische Infrastruktur

Bei der Arbeit im Lager entstehen durch Unaufmerksamkeiten häufig Anfahrerschäden am Regal. Dabei üben Gabelstapler enorme Kräfte auf Ihre Infrastruktur aus, wodurch die Regale schwer beschädigt werden können. Neben Schäden am Regal werden auch Waren beschädigt und im schlimmsten Fall Mitarbeiter verletzt. Davor schützen Sie unsere Anfahrerschutzsysteme:

- **Vielfältige Einsatzmöglichkeiten:** Die IMAR Anfahrerschutz gibt es in verschiedenen Varianten, ganz auf Ihre individuellen Bedürfnisse zugeschnitten.
- **Höchste Qualität:** Für die Anfahrerschutz werden nur hochqualitative Materialien verwendet.
- **Gute Sichtbarkeit:** Durch die schwarz-gelbe Streifenlackierung sind die Schutzbleche von weitem erkennbar und entsprechend auffällig.



ALLE VARIANTEN
im Onlineshop



↑ PRO-Safe KS240



↑ PRO-Safe L176



↑ PRO-Safe L256



↑ PRO-Safe UR351 und UR352

↑ PRO-Safe HSS 500/900

MADE IN GERMANY



Band- und Coil-Lagersysteme

Spezialsystem für Metallrollen und mehr

Ein innovatives, zertifiziertes und patentgeschütztes System, das speziell für die sichere Lagerung zylindrischer Rollkörper wie Spulen, Rollen und Zylinder entwickelt wurde. Das System ist die ideale Wahl für Branchen wie den Stahlbau oder die Papierindustrie. Es bietet eine zuverlässige Lösung für die Handhabung zylindrischer Ladungsträger.

- **Maßgeschneidert für zylindrische Körper:** Konzipiert, um den spezifischen Anforderungen von Rollen, Spulen und Zylindern gerecht zu werden, bietet dieses System eine optimale Lösung in diversen Industriebereichen.
- **Zertifizierte Sicherheit und Patentschutz:** Unterstreicht die Innovationskraft und Zuverlässigkeit des Systems, das hohe Sicherheitsstandards und exklusive Technologie vereint.
- **Effizienz durch Platzersparnis:** Ermöglicht dank hoher Nutzlast und Stapelfähigkeit eine effiziente Raumausnutzung in Lager- und Transportprozessen.

Zum sicheren Transport sowie zur Lagerung von zylindrischen Rollkörpern empfehlen wir unsere bis zu 3 Stück (befüllt) stapelbaren Coil-Behälter ICB25 mit max. Nutzlast 5.000 kg pro Behälter.



AUF ANFRAGE
 Art.-Nr. LX-108996



ALLE VARIANTEN
im Onlineshop





Warnbalken ZEBRA für Stapler-Gabelzinken

Mehr Sichtbarkeit im Staplerverkehr

Die Warnbalken für Gabelstapler bieten höchste Sicherheit im innerbetrieblichen Transport und im Straßenverkehr. Sie machen auf unkomplizierte Weise die Gabelzinken Ihrer Stapler besser sichtbar und beugen Unfällen in Ihrem Betrieb vor.

- **Höchste Sicherheit:** Durch die Reflexion der Balken erkennen Fußgänger und Fahrer Ihre Stapler auch im Dunkeln schon von Weitem.
- **(Rechts-)sicher unterwegs:** Unsere Stapler-Warnbalken erfüllen die StVZO §30c, um am öffentlichen Straßenverkehr teilzunehmen.
- **Magnetische Haftung:** Vier Magnete an der Innenseite halten die Balken an der Gabelzinke. Für die Aufbewahrung bei Nichtbenutzung haben sie zudem vier Magnete an der Außenseite.



AB
319,- €
Art.-Nr. LX-103618



ALLE INFORMATIONEN
im Onlineshop

Art.-Nr.	Maße HxTxL (mm)	Ausführung	Gewicht (kg)	Preis €
LX-103618	80x40x800	bis 15 mm Spitzendicke	2,3	319,-



Antirutschauflage GEKKO für Gabelzinken

Güterschutz beim Staplertransport

Die magnetischen Antirutschauflagen bieten Stabilität, reduzieren Vibrationen, schützen Ihre Mitarbeiter vor Arbeitsunfällen, Ihr Transportgut vor Beschädigungen und wirken lärm mindernd.

- **Sicherheit und Stabilität:** Die magnetischen Auflagen sichern Ihre Ware vor dem Abrutschen und reduzieren Vibrationen.
- **Idealer Schutz:** Die magnetischen Gabelauflagen reduzieren die Beschädigung Ihrer Güter mit empfindlichen Oberflächen.
- **Leichte Montage:** Legen Sie die Auflagen einfach auf die Staplergabeln und die Magnete erledigen den Rest. Das Abnehmen ist durch die angebrachte Lasche ebenso einfach.

Hinweis: Bitte beachten Sie, dass die angegebenen Preise Einzelpreise sind. Bitte paarweise bestellen.



AB
149,- €
Art.-Nr. LX-102350



Bei Nicht-Gebrauch haftet die Antirutschauflage einfach am Chassis des Staplers. →



ALLE VARIANTEN
im Onlineshop

Art.-Nr.	Gabelzinkenbreite (mm)	Maße LxBxH (mm)	Gewicht (kg)	Preis €
LX-102350	80	1.550x75x11	2,1	149,-





Wandregalsystem für Sichtlagerkästen

Für die Organisation von Kleinteilen

Das Wandregalsystem mit Sichtlagerkästen bietet eine ideale Lösung für die effiziente Lagerung und Organisation von Kleinteilen. Es eignet sich als Lagerschrank, mobiler Fahrwagen oder Wandregal am Montageplatz.

- **Vielseitige Anwendung:** Perfekt für verschiedene Einsatzbereiche, ob im Lager, Werkstatt oder direkt am Montageplatz.
- **Hohe Belastbarkeit:** Robuste Konstruktion aus verzinktem Profilstahl sorgt für Stabilität und Langlebigkeit, auch bei großen Gewichten.
- **Einfache Orientierung:** Verschiedene Größen und Farben der Sichtlagerkästen erleichtern die Organisation und den schnellen Zugriff auf Kleinteile.



NEU!
im Katalog

AB
85,- €
Art.-Nr. LX-108867



ALLE VARIANTEN
im Onlineshop

Art.-Nr.	Bezeichnung	Maße HxB (mm)	inkl. Sichtlagerkästen	Gewicht (kg)	Preis €
LX-108867	Wandregal 500	500x1.055	36x Gr. 4 rot	11	85,-



Fahrwagen für Sichtlagerkästen

Für die Organisation von Kleinteilen

Der Fahrwagen für Sichtlagerkästen dient als mobiles Kleinteilelager oder Montageplatz und bietet darüber hinaus folgende Vorteile:

- **Effiziente Organisation von Kleinteilen:** Mit insgesamt 154 Sichtlagerkästen unterschiedlicher Größen bietet der Fahrwagen eine optimale Möglichkeit zur geordneten Lagerung und schnellen Auffindbarkeit von Kleinteilen.
- **Hohe Traglast:** Der Fahrwagen ist mit einer Traglast von 200 kg belastbar, was eine robuste und zuverlässige Transportmöglichkeit für diverse Materialien und Werkzeuge gewährleistet.
- **Vielseitige Mobilität:** Dank der 2 Bock- und 2 Lenkrollen ist der Fahrwagen leicht zu bewegen und kann flexibel als mobiles Kleinteilelager oder Montageplatz eingesetzt werden.



NUR
450,- €
Art.-Nr. LX-108501



ALLE INFORMATIONEN
im Onlineshop

LIEFERUNG
frei Haus

[REGALWERK]

Garagenregal BERT

Platzsparende Lagerung in Garage und Werkstatt

Maximieren Sie die Effizienz Ihrer Werkstatt mit unserem vielseitigen Garagenregal für Reifen, Werkzeug und mehr. Dieses robuste Regal bietet aufrechte Lagerung von Reifen und Rädern sowie zusätzlichen Platz für Werkzeuge und Materialien, ideal für Werkstätten, Garagen und Tankstellen. Bestellen Sie Ihr Garagenregal jetzt online bei Logistik XTRA – Ihrem erfahrenen Profi für Regale.

- **Platzsparende Lagerung:** Aufrechte Lagerung von Reifen und zusätzlicher Platz für Werkzeuge.
- **Einfache Montage und Erweiterbarkeit:** Problemlose Erweiterung des Regalsystems für wachsende Anforderungen.
- **Robust und langlebig:** Hochwertige Konstruktion „Made in Germany“ mit fünf Jahren Gewährleistung.



AB
352,- €
Art.-Nr. LX-107555



 **ALLE VARIANTEN**
im Onlineshop

**MADE
IN
GERMANY**

Art.-Nr.	Regalset	Maße HxBxT (mm)	Fachebenen	Gewicht (kg)	Preis €
LX-107555	1x Grund-/1x Anbauregal	2.000x2.066x400	4	54,0	352,-

[REGALWERK]

Lagerregal mit 5 oder 7 Fachböden

Ein Regal für alle Fälle

Das stabile, verzinkte Lagerregal ist mit fünf oder sieben Fachböden verfügbar. Die flexible Struktur bietet Ihnen viele Anpassungsmöglichkeiten.

- **Anpassbare Fachhöhe:** Die verzinkten Stahlfachböden sind im Rastermaß von 25 mm verstellbar und somit ausgesprochen flexibel.
- **Stabile Konstruktion:** Die Rahmen sind mit Tiefenriegeln und die Feldaussteifungen mit Kreuzdiagonalen versehen. Dadurch ist die Stabilität des Regals gewährleistet.
- **Hohe Tragfähigkeit:** Mit einer Fachlast von maximal 250 kg und einer Feldlast bis zu 2.000 kg bietet Ihnen das Lagerregal eine performante Lagerlösung.



AB
266,- €
Art.-Nr. LX-103781



 **ALLE VARIANTEN**
im Onlineshop

**MADE
IN
GERMANY**

Art.-Nr.	Maße HxBxT (mm)	Fachböden	Fachbodentiefe (mm)	Gewicht (kg)	Preis €
LX-103781	2.000x1.005x426	5	400	37,2	266,-

[REGALWERK]

Weitspannregal EMMA

Flexibelste Lagerung

Das robuste Weitspannregal von Regalwerk überzeugt mit vielen Vorteilen:

- **Stabile Konstruktion:** Die robuste Bauweise ermöglicht eine hohe Fachlast von bis zu 975 kg und Gesamtfeldlast von bis zu 7.500 kg.
- **Vielseitige Einsatzmöglichkeiten:** Als kompaktes Regalsystem bietet das Weitspannregal eine flexible Lagerlösung für diverse Branchen mit großflächigen Ablagemöglichkeiten.
- **Erweiterbarkeit:** Ausgestattet mit einem stabilen Omega-Ständerprofil, ermöglicht das Regalsystem eine Höhenverstellung der Fachebenen und kann mühelos erweitert werden.



AB
638,- €
Art.-Nr. LX-104066



ALLE VARIANTEN
im Onlineshop

Art.-Nr.	Maße HxLxT (mm)	Fachlast (kg)	Fachebenen	Gewicht (kg)	Preis €
LX-104066	2.000x1.850x600	790	3	92,0	638,-

[REGALWERK]

Palettenregal ARTUS

Palettenlagerung leicht gemacht

Unser flexibles Palettenregal ARTUS von Regalwerk bietet Ihnen eine optimale Lagerungsmöglichkeit für Ihre Paletten, Gitterboxen und mehr. Stellen Sie sich Ihre Regallandschaft zusammen.

- **Äußerst flexibel:** Wählen Sie zwischen Grund- und Anbauregal mit verschiedenen Höhen und Fachebenen.
- **Hohe Kapazität:** Mit der größten Ausführung haben Sie 30 Palettenplätze mit einer zulässigen Gesamtlast von 18 Tonnen. Auf Anfrage sind sogar bis zu 28 Tonnen möglich.
- **Alles aus einer Hand:** Die Regale werden inklusive Fußplatten und Bolzenanker geliefert.



TOPSELLER
AB

819,- €
Art.-Nr. LX-104768



ALLE VARIANTEN
im Onlineshop

Art.-Nr.	Maße LxHxT (mm)	Fachebenen	Palettenplätze	Gewicht (kg)	Preis €
LX-104768	5.655x2.500x1.100	2	18	189,0	819,-

LPL-Paternosterregal

Vertikales Umlaufregal für die Erhöhung Ihrer Lagerdichte

Entdecken Sie das LPL-Paternosterregal bei Logistik XTRA – die innovative Lösung für optimale Platznutzung in Ihrem Lager.

Das Paternoster basiert auf dem vertikalen Umlaufprinzip und ermöglicht eine effiziente Lagerung von Artikeln durch Rotation. Es bietet maßgeschneiderte Anpassungsmöglichkeiten und maximale Lagerfläche bei minimalem Platzbedarf.

→ **Maximale Raumausnutzung:** Das LPL-Paternosterregal ermöglicht eine optimale Platznutzung im Lager und schafft bis zu 60 % mehr Lagerkapazität.

→ **Vielseitige Einsatzmöglichkeiten:** Mit zwei verschiedenen Nutzlastvarianten (350 und 650 kg je Träger) und verschiedenen Trägervarianten ist das Paternosterregal für unterschiedliche Lagergüter und Bedürfnisse geeignet.

→ **Schneller und gezielter Zugriff:** Die moderne Paternoster-Technologie ermöglicht einen schnellen und direkten Zugriff auf alle eingelagerten Artikel, insbesondere für Güter mit hoher Zugriffshäufigkeit.

Das ist die Höhe: Lagertechnik in herausragender Qualität mit digitalen Finessen!

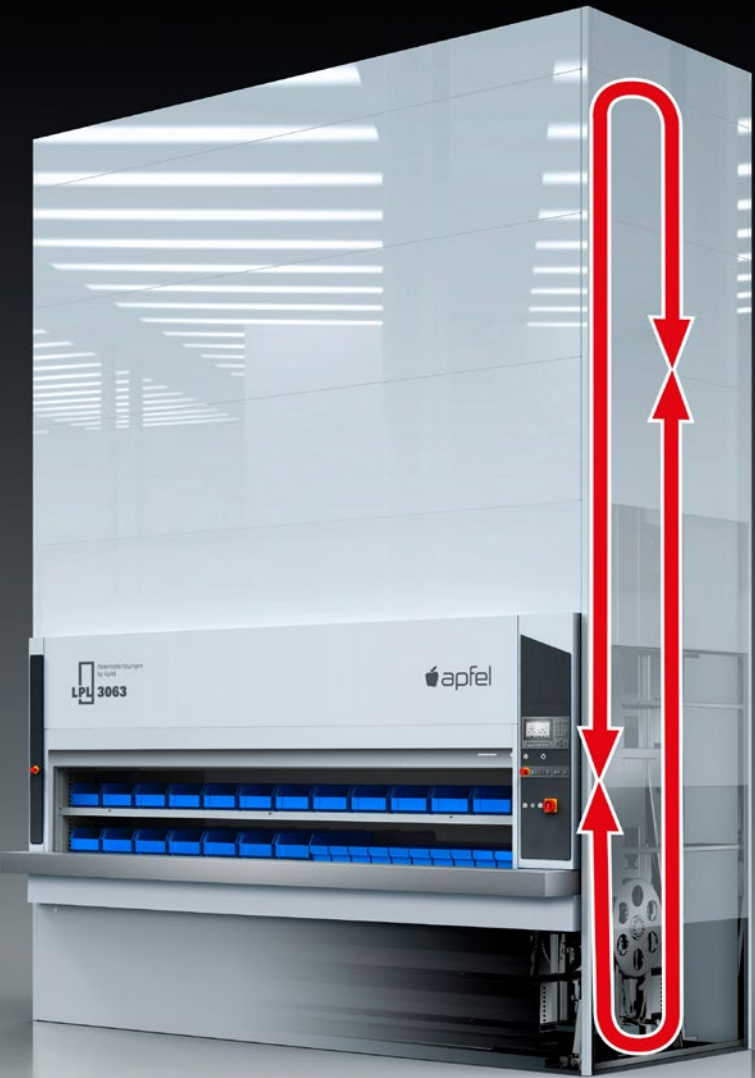





ALLE INFORMATIONEN
 im Onlineshop

TOPSELLER
AUF ANFRAGE
 Art.-Nr. LX-104606

Art.-Nr.	Tragkraft (kg/Träger)	Maße min. BxTxH (mm)	Maße max. BxTxH (mm)
LX-104606	350	1.875x1.271x2.360	4.275x1.671x10.010



Betriebs-einrichtung die passt:

LTL-Lagerturm

Hochmoderne Lagertechnik für Ihre Intralogistik

Mit unserem LTL-Lagerturm haben Sie eine vielseitige und praktische Möglichkeit, Ihre Materialien und Waren platzsparend zu lagern.

- **Sicherheit und Effizienz:** Dank intelligenter Sensortechnologie können Gegenstände mit unterschiedlichen Höhen sicher und platzsparend gelagert werden. Ein integriertes Sicherheitssystem schützt Ihr Personal vor möglichen Arbeitsunfällen.
- **Nahtlose Integration:** Der LTL-Lagerturm kann problemlos in Ihre bestehende Warenwirtschaft integriert werden. Mit einer

Ethernet-Schnittstelle und verschiedenen Softwarelösungen haben Sie jederzeit Kontrolle über Ihren Lagerturm.

- **Höchste Kapazität:** Der Turm fasst bis zu 66 Tonnen Ihrer Materialien und Waren. Die Auslieferung erfolgt bequem per Knopfdruck.

Heben Sie Ihre Intralogistik auf das nächste Level mit hochmoderner Lagertechnik.

Bis
15 m
Höhe

ALLE INFORMATIONEN
im Onlineshop

TOPSELLER
AUF ANFRAGE
Art.-Nr. LX-104014

Art.-Nr.	Tragkraft (kg/Tablar)	Gesamttragkraft (t)	Maße min. BxTxH (mm)	Grundfläche (m ²)
LX-104014	500	66	2.780x2.921x4.550	8,12

Kurzfristig lieferbar. Weitere Abmessungen auf Anfrage.



Lagerschrank „Special Edition“

Vielseitiger Lagerschrank

Mit dem Werkzeugschrank „Special Edition“ haben Sie eine geeignete Lagermöglichkeit für Schrauben, Kleinteile und vieles mehr. Sichern Sie sich den Lagerschrank jetzt im Angebot mit 50 Universalwannen und einem Musterpaket.

- **Mit fünf Auszügen:** Der Schrank ist in fünf Abteile aufgeteilt, von denen jeder Auszug über eine Tragfähigkeit von 900 kg verfügt.
- **Organisierte Kleinteillagerung:** Durch das vielseitige Zubehör im Musterpaket haben Sie die volle Kontrolle über Ihren Schrank.
- **Sofort einsatzbereit:** Wir liefern Ihnen Ihren Lagerschrank vormontiert an, so dass Sie diesen sofort einsetzen können.



← Die neu entwickelte Universalwanne kann verschiedenste Güter lagern und macht diesen Lagerschrank damit zum Lager-Multitalent.

TOPSELLER
AB

3.680,- €

Art.-Nr. LX-104608



ALLE INFORMATIONEN
im Onlineshop

Art.-Nr.	Maße BxTxH (mm)	Auszugslänge (mm)	Anzahl Wannen	Gewicht (kg)	Preis €
LX-104608	1.040x2.140x1.050	838	50	555,0	3.680,-



Werkstattsschrank WKS 240 Set L

Maximale Kapazität bei minimalem Platzbedarf

Der Werkstattsschrank WKS 240 Set L ist die perfekte Lösung für Betriebe, die viel Stauraum benötigen, ohne dabei auf eine platzsparende Bauweise zu verzichten. Mit seinen vier 230 mm breiten Vertikalauszügen bietet der Schrank eine beeindruckende Lagerkapazität auf kleinstem Raum.

- **Vier Vertikalauszüge mit je 900 kg Traglast:** Bietet ausreichend Kapazität für schwere Werkzeuge und Materialien.
- **Hohe Flexibilität:** Komplett montiert mit 40 Fachböden und 200 Lagerkästen für eine individuelle Organisation.
- **Verfahrbar mit Hubwagen:** Integrierte Hubtaschen ermöglichen einen einfachen Standortwechsel im Leerzustand.



ALLE VARIANTEN
im Onlineshop

AUF ANFRAGE

Art.-Nr. LX-110120

NEU!

im Katalog



E-Muli – Batteriebetriebener Transporter

Für effiziente betriebsinterne Transporte

Der eMuli 6080 ist Ihr vielseitiger Transporter, der speziell für den innerbetrieblichen Materialfluss entwickelt wurde. Mit einer kompakten Ladefläche von 600 x 800 mm und einem robusten Stahlrahmen sorgt er für den sicheren und effizienten Transport von Waren innerhalb des Unternehmens.

- **Leistungsstarker 1.000-W-Radnabenmotor:** Sorgt für zuverlässige Transportleistung bei einer Höchstgeschwindigkeit von 15 km/h.
- **Große Reichweite von ca. 40 km:** Ermöglicht lange Einsätze ohne Zwischenladen, ideal für größere Betriebsgelände.
- **Komfortable Bedienung:** Ausgestattet mit LED-Scheinwerfern, Rücklichtern, Hupe, Schlüsselschalter und einem Ladegerät für Steckdosenanschluss.



NEU!
im Katalog

↑ Der E-Muli 6080 ragt durch seine Geschwindigkeit und seine Einsatzzeit heraus.



ALLE INFORMATIONEN
im Onlineshop



NUR

4.190,- €

Art.-Nr. LX-110119



Mobile Reinigungsstation RGS 5000

Effiziente Sauberkeit für Industrie und Gewerbe

Die Reinigungsstation RGS 5000 von Apfel ist die optimale Lösung für eine effiziente und organisierte Reinigung in Ihrem Betrieb. Mit ihrer umfangreichen Ausstattung bietet die Station alles, was für die tägliche Reinigung von Produktionsbereichen, Lagerhallen oder Werkstätten benötigt wird:

- **Umfangreiche Ausstattung:** Inklusive 2 Fachböden KRB 4700, 3 Lagerkästen (KEN 6422 und KEN 4322), Mülleimer aus Zinkblech, Besen, Handfeger, Kehrschaufel und Shadowboards zur optimalen Organisation.
- **Hohe Traglast von 400 kg:** Ermöglicht den Transport umfangreicher Reinigungsutensilien und Materialien.
- **Robuste Bauweise:** Pulverbeschichteter Korpus in Schwarzgrau RAL 7021 für maximale Langlebigkeit und Korrosionsschutz.

NEU!
im Katalog



ALLE VARIANTEN
im Onlineshop

NUR
749,- €
Art.-Nr. LX-110122



Akku-Ladeschrank

Sicheres und übersichtliches Laden Ihrer Akkus

Mit unserem Akku-Ladeschrank bringen Sie Ihre hochwertigen Akkus sicher, zentral und platzsparend unter. Die Schränke sind in zahlreichen Versionen verfügbar und individuell anpassbar.

→ **Höchste Sicherheit:** Die Elemente der Akku-Ladeschränke sind separat geerdet und der Stromverteilerkasten verfügt über drei Schutzschalter. Zudem sind die Türen mit einer Dreipunktverriegelung verschließbar.

- **Große Kapazität:** Jede Ladeebene trägt 60 kg und ist mit einer 6-fach-Steckdosenleiste 230 V mit Ein- und Ausschaltern ausgestattet.
- **Geprüft und zertifiziert:** Unsere Akku-Ladeschränke sind CE-zertifiziert. Damit entsprechen sie den geltenden Produktionsanforderungen.



TOPSELLER

AB

1.399,- €

Art.-Nr. LX-108883

LIEFERUNG

frei Haus



↑ Der Akku-Ladeschrank bietet eine zuverlässige Möglichkeit für das sichere und ordentliche Aufladen von Akkus.



↑ Alle lackierten Teile gibt es ohne Aufpreis in einer unserer **28 RAL-Standardfarben**. Gestalten Sie Ihren Dringenberg Akku-Ladeschrank nach Ihren individuellen Vorlieben und in Ihren Unternehmensfarben!

Art.-Nr.	Ausführung	Maße HxBxT (mm)	Gewicht (kg)	Preis €
LX-108883	Klein, Sichtfenster, 3 Fachböden, 1 Schublade	1.030x1.000x500	110,0	1.399,-



ALLE VARIANTEN
im Onlineshop

MADE
IN
GERMANY

Entsalzungsanlage für Batteriewasser AQUApont

Wasserentmineralisierung für Profis

Die Entsalzungsanlage AQUApont ist in mehreren Kapazitäten erhältlich, damit Sie Ihre Gabelstapler bestens mit entmineralisiertem Wasser versorgen können.

- **Optimale Staplerpflege:** Die Anlage ist für die Gewinnung von entmineralisiertem Wasser zur Pflege von Blei-Säure-Batterien konzipiert.
- **Verfügbare Ersatzpatronen:** Bei Logistik XTRA erhalten Sie jederzeit passende Ersatzpatronen für Ihren AQUApont und sparen sich dadurch viel Geld.
- **Unterschiedliche Größen:** Je nach Betriebsgröße haben wir mehrere Varianten für Sie, die sich in Ausrüstung und täglicher Wassermenge unterscheiden.

TOPSELLER
AB
317,- €
Art.-Nr. LX-100079



↑ AQUApont 1.0,
425 Liter

↑ AQUApont 1.0,
1.000 Liter

↑ AQUApont 2.0,
2.800 Liter



ALLE VARIANTEN
im Onlineshop

Art.-Nr.	Ausführung	Wassermenge (l)	Gewicht (kg)	Preis €
LX-100079	1.0	425	3,0	317,-

Automatische Entsalzungsanlage AQUApont 3.0

Hohe Wasserqualität für lange Lebensdauer

Der AQUApont 3.0 bietet eine hohe Kapazität und präzise Kontrolle der Mengen und Qualität Ihres Wassers für Staplerbatterien.

- **Einfache Wartung und umfassendes Zubehör:** Die Anlage ermöglicht durch ausziehbare Halterungen für die Entsalzungspatronen und einen kompletten Schlauchsatz eine problemlose Installation.
- **Sicherheit und Effizienz:** Das Gerät verfügt zu Ihrer Sicherheit über eine Kunststoffwanne mit Undichtigkeitsüberwachung, eine 12 V Gleichstrompumpe für konstanten Wasserfluss und einen NOT-AUS-Schalter.
- **Hohe Benutzerfreundlichkeit:** Mit einfach zu bedienenden Schaltern, LED-Anzeigen für den Betriebsstatus und einer Abfülleitung mit automatischem Schlauchaufroller ist das System in der Handhabung sehr komfortabel.

AUF ANFRAGE
Art.-Nr. LX-100669



ALLE INFORMATIONEN
im Onlineshop

MADE
IN
GERMANY



TOPSELLER
NUR

481,- €

Art.-Nr. LX-100006

LIEFERUNG
frei Haus

OPTIONAL
Füllpistole mit

optischer Füllstandsanzeige

336,- €

Art.-Nr. LX-100074



OPTIONAL

AQUAcontrol

Batteriefüllstandsanzeige

65,- €

Art.-Nr. LX-100002

AIM ACCUMULATOREN
Nürnberg

AQUAmobil – mobiler Nachfüllwagen

Batteriewartung für Gabelstapler leicht gemacht

Mit dem AQUAmobil haben Sie einen mobilen Wagen zur Wasserversorgung Ihrer Gabelstapler mit Blei-Säure-Batterie. Durch den großen Tank genießen Sie volle Flexibilität und beste Leistung.

- **Flexible Staplerwartung:** Das AQUAmobil erlaubt Ihnen die standortunabhängige Betankung Ihrer Staplerbatterien mit entmineralisiertem Wasser.
- **Schnelle Auffüllung:** Der 60-Liter-Tank und die Tauchpumpe mit einer Förderleistung von 8 l/min versprechen eine schnelle Befüllung der Batterien.

→ **Leistungsstarker Akku:** Bei einer Leistung von 12 V/12 Ah gehört die integrierte Batterie zu den stärkeren Ausführungen. Das integrierte Ladegerät kann an eine reguläre 230 V AC Steckdose angeschlossen werden.



ALLE INFORMATIONEN
im Onlineshop

AQUAtank zur Wasserbefüllung

Wasserfüllstation für Ihre Stapler

Der Fallwasserbehälter AQUAtank fasst bis zu 60 l entmineralisiertes Wasser für die Pflege Ihrer Flurförderzeuge mit Blei-Säure-Batterien.

- **Unkomplizierter Wasserbehälter:** Der Fallwasserbehälter ist schnell und leicht zu installieren und mit einem Strömungswächter und einem Schlauch vollständig ausgerüstet.
- **Füllstation für Ihre Anforderungen:** Wählen Sie aus zwei Varianten, mit 30 l oder 60 l Füllvolumen. Die empfohlene Größe richtet sich nach Ihrer Fahrzeugflotte und dem Verbrauch.
- **Befüllen von Blei-Säure-Batterien:** Zur Erhaltung der Funktion müssen Sie nach jedem Ladevorgang den Wasserstand im Gerät kontrollieren und ggf. auffüllen.



TOPSELLER
AB
71,- €
Art.-Nr. LX-100075



ALLE INFORMATIONEN
im Onlineshop

Art.-Nr.	Fassungsvermögen (l)	Gewicht (kg)	Preis €
LX-100075	30	1,0	71,-

OPTIONAL
Wandkonsole für
AQUAtank
278,- €
Art.-Nr. LX-100078

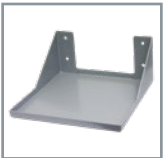

Lithium-Ionen Blockbatterien

Langlebig und wartungsfrei

Die TRIATHLON® Lithium-Ionen Blockbatterie revolutioniert den Betrieb von Flurförderzeugen, Hubarbeitsbühnen und Reinigungsmaschinen durch ihre herausragende Leistung und Flexibilität. Diese hochmoderne Batterie ermöglicht eine schnelle Vollladung in etwa einer Stunde und bietet durch parallele Schaltung von zwei Blöcken eine gesteigerte Kapazität. Mit ihrer absoluten Wartungsfreiheit und der Zwischenladefähigkeit ist sie eine zukunftsorientierte Energielösung.

- **Schnellladefähigkeit:** In nur ca. 1 Stunde vollständig geladen, ideal für den Einsatz in Flurförderzeugen und Elektrofahrzeugen.
- **Erweiterte Leistung:** Möglichkeit der parallelen Schaltung für erhöhte Kapazität und Leistung.
- **Wartungsfreiheit und Sicherheit:** Dank des intelligenten BMS (Batterie Management Systems) absolut gasungsfrei und sicher im Betrieb.

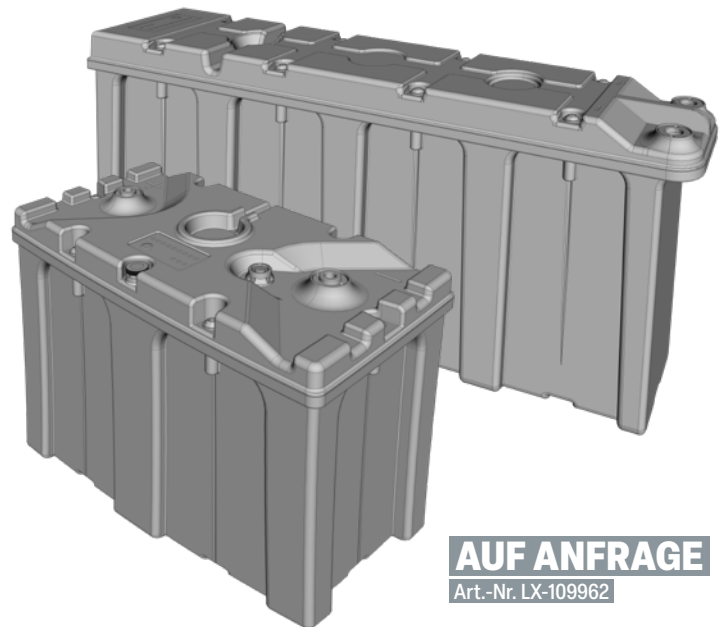

AUF ANFRAGE
Art.-Nr. LX-109962



↑ Lithium-Ionen-Batterien für Stapler ebenfalls erhältlich



↑ Starterbatterien in vielen Varianten erhältlich

ALLE INFORMATIONEN
im Onlineshop





Selectiva 4.0 Blei-Ladegeräte

...für Ihre Fahrzeugflotte

Die Selectiva 4.0 Ladegeräte-Serie von Fronius markiert den nächsten Schritt in der Entwicklung effizienter und nachhaltiger Ladetechnologien für Blei-Säure-Batterien. Diese innovative Serie bietet eine optimale Lösung für das Laden von Batterien in der Intralogistik, wobei der Fokus auf Effizienz, Anpassungsfähigkeit und Nachhaltigkeit liegt.

→ **Innovativer Ri-Ladeprozess:** Die Kennlinie passt sich individuell dem Zustand jeder Batterie an, sorgt für eine kühle Ladung und verlängert dadurch die Batterielebensdauer signifikant.

→ **Energie- und Kosteneffizienz:** Mit einem Gesamtwirkungsgrad von bis zu 84 % reduziert die Selectiva 4.0 Serie den Stromverbrauch deutlich und trägt somit zur Senkung der Betriebskosten und CO²-Emissionen bei.

→ **Flexibilität und intelligente Vernetzung:** Modular, bewegbar und vernetzungsfähig. Die Ladegeräte sind kompatibel mit allen gängigen Blei-Säure-Batterietypen. Die Vernetzungslösung Charge & Connect sorgt für optimierte Ladevorgänge und Transparenz in der Ladeinfrastruktur.



AUF ANFRAGE
Art.-Nr. LX-901327

Art.-Nr.	Leistung (kW)	Maße BxHxT (mm)	Gewicht (kg)	Schutzart
LX-108508	1	247x162x88	4,0	IP40



 **ALLE INFORMATIONEN**
im Onlineshop



EnergyCase für Ladegeräte

Maßgeschneidertes Schutzgehäuse

Das EnergyCase Schutzgehäuse von Fronius ist eine innovative Lösung, speziell konzipiert, um Ladegeräte für Flurförderzeuge unter anspruchsvollen Umgebungsbedingungen zu schützen. Mit seiner IP54-Zertifizierung bietet es optimalen Schutz gegen Staub, Schmutz und Wasser, ideal für den Einsatz im Außenbereich sowie in Umgebungen mit hohen Temperaturschwankungen.

- **Robuster Schutz:** IP54-zertifiziertes Edelstahlgehäuse für den Einsatz unter anspruchsvollen Bedingungen.
- **Optimale Betriebstemperatur:** Integrierte Heizung, Lüftung und Entfeuchter verhindern Kondenswasserbildung und Stauwärme.
- **Anpassungsfähig und sicher:** Bietet zahlreiche Optionen wie Fernanzeige, Federzug-Balancer und LED-Licht sowie einen Hauptschalter mit Notausfunktion für erhöhte Sicherheit.

NEU!
im Katalog

AUF ANFRAGE

Art.-Nr. LX-109963



ALLE INFORMATIONEN
im Onlineshop



Charge & Connect

Digitale Vernetzungslösung

Charge & Connect liefert Ihnen eine innovative, cloudbasierte Lösung, die Ihnen Echtzeitdaten und Kontrolle über Ihre Ladestationen bietet. Durch die digitale Vernetzung werden Anwendungsfehler minimiert, Energiekosten gesenkt, und die Effizienz Ihrer Intralogistik nachhaltig gesteigert.

- **Datenbasierte Optimierung:** Echtzeitüberwachung und -analyse Ihrer Ladeinfrastruktur ermöglichen die Ableitung effektiver Maßnahmen zur Kostensenkung und Leistungssteigerung.
- **Erhöhte Betriebseffizienz:** Intuitives Dashboard und Fehlerbenachrichtigungen in Echtzeit steigern die Verfügbarkeit Ihrer Ladestationen und minimieren Stillstandzeiten.
- **Zukunftssicherheit:** Kontinuierliche Updates und die Möglichkeit zur einfachen Erweiterung des Ladegerätepools sorgen für eine langfristige und flexible Lösung für Ihre Ladeinfrastruktur.

NEU!
im Katalog

AUF ANFRAGE

Art.-Nr. LX-109969



ALLE INFORMATIONEN
im Onlineshop





NEU!
im Katalog

AUF ANFRAGE
Art.-Nr. LX-901459



EnergyHub Outdoor-Ladestation

Sicheres Laden von Traktionsbatterien im Außenbereich

Das EnergyHub von Fronius ist eine fortschrittliche Outdoor-Ladestation, entworfen für sicheres und effizientes Laden von Batterien unter freiem Himmel. Diese robuste Ladestation ist ideal für Anwendungen, bei denen Platzmangel herrscht oder die Brandlast minimiert werden soll.

- **Optimale Sicherheit:** Erfüllt sicherheitstechnische Vorschriften und verfügt über eine intelligente Abluft- und Überwachungssensorik zur Vermeidung von Knallgas-Explosionen.
- **Flexibilität im Einsatz:** Verfügbar in verschiedenen Größen für unterschiedliche Anforderungen, mit Konstruktionen, die den höchsten Sicherheits- und Umweltschutzstandards gerecht werden.

→ **Zuverlässigkeit unter allen Bedingungen:** Konzipiert für den Einsatz unter extremen Bedingungen mit feuerfesten Optionen und einem abgedichteten Boden zum Schutz der Umwelt – optional auch feuerfest.

Der EnergyHub wird individuell für jede Anforderung gefertigt. Dadurch erhalten Sie eine maßgeschneiderte Lösung, die genau auf Ihre Bedürfnisse abgestimmt ist.

Optional mit Anschlussmöglichkeit an Photovoltaik!



ALLE INFORMATIONEN
im Onlineshop



Klappbrücke, seitlich verschiebbar

Sicheres Überbrücken zwischen Verladeflächen

Die seitlich verschiebbare Klappbrücke von Altec gibt es für Sie in verschiedenen Größen.

- **Höhendifferenzen:** Die Überfahrbrücke ist geeignet, um Höhendifferenzen zwischen Rampenkante und Ladefläche zu überbrücken. Je nach Länge bis zu 135 mm.
- **Seitlich verschiebbar:** Eine Brücke ist ausreichend an der Rampe für die flexible Entladung Ihrer Fahrzeuge. Mit passender Zubehör-Führungsschiene in 2.000, 2.500 oder 3.000 mm Länge erhältlich.
- **Einfach zu bedienen:** Die Brücke wird je nach Länge mit einem Rückzugshebel oder einer Schlaufe abgelassen und hält sich mithilfe einer automatischen Fallsicherung in der senkrechten Position.



AUF ANFRAGE

Art.-Nr. LX-102314

LIEFERUNG
frei Haus



ALLE VARIANTEN
im Onlineshop

MADE
IN
GERMANY



Mobile Überladebrücke

Hochflexible Ladebrücke für schnelles Be- und Entladen

Die mobile Überladebrücke ist universell und praktisch. In verschiedenen Ausführungen können Sie sie an Ihre individuellen Bedürfnisse anpassen.

- **Schnelle Überbrückung:** Setzen Sie die Brücke bei einem Höhenunterschied von bis zu 50 mm ein, um Ihre Transportfahrzeuge zu be- oder entladen.
- **Leicht transportierbar:** Mit einem Eigengewicht von maximal 36 kg ist die Überladebrücke das geeignete Mittel für Ihren Betrieb und für unterwegs.
- **Beste Sicherheit:** Die Brücke ist mit einer rutschhemmenden, profilierten Oberfläche und einem Anschlag versehen.

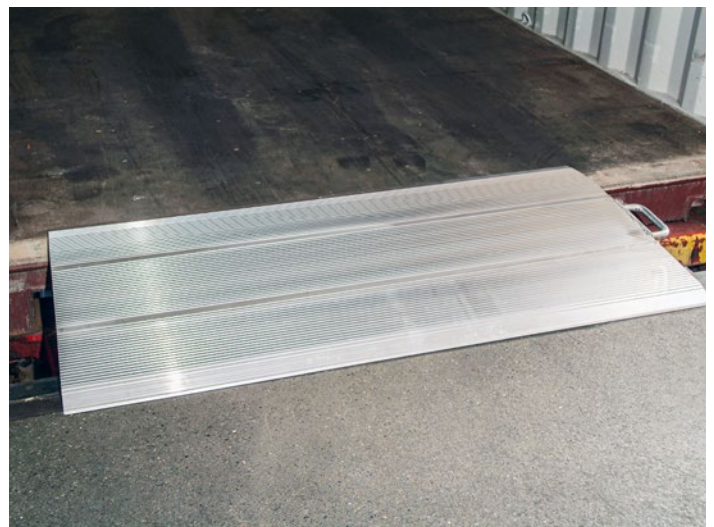

TOPSELLER

AUF ANFRAGE

Art.-Nr. LX-102333

LIEFERUNG
frei Haus



ALLE VARIANTEN
im Onlineshop

MADE
IN
GERMANY



Mobile Verladerampen und Verladeplattformen – auch zum Mieten

Flexible Verladehilfen für optimierte Transportprozesse

Die maßgeschneiderten mobilen Verladerampen und -plattformen halten hoher Belastung stand, sind leicht zu manövrieren und überzeugen mit vielen Vorteilen:

→ **Qualität „Made in Germany“:** Unsere Produkte werden in Deutschland hergestellt und bieten daher höchste Qualität, Zuverlässigkeit und Langlebigkeit für den Einsatz in verschiedenen Verladesituationen.

→ **Überdurchschnittliche Belastung:** Unsere Verladerampen und -plattformen sind darauf ausgelegt, überdurchschnittliche Belastungen zu bewältigen, was sie ideal für den Einsatz in anspruchsvollen industriellen Umgebungen macht.

→ **Leichtes Rangieren:** Dank der speziellen Konstruktionen mit Mittelachse für einfaches Manövrieren oder Vorderachse für erhöhte Belastbarkeit können unsere mobilen Verladerampen und -plattformen leicht und flexibel bewegt werden, um sich verschiedenen Verladesituationen anzupassen.



TOPSELLER

AUF ANFRAGE

Art.-Nr. LX-100463



ALLE INFORMATIONEN
im Onlineshop



MADE
IN
GERMANY



Elektrischer Radkeil für LKWs mit Sensor

Optimale LKW-Absicherung

Der elektrische Radkeil mit Sensor ist Ihre perfekte Lösung für das sichere Be- und Entladen von LKWs. Es verfügt über diese Produktmerkmale für mehr Sicherheit und Ergonomie in Ihrem Berufsalltag:

- **Verlängerter Griff und integrierte Rollen für ergonomische Nutzung:** Kein Bücken oder schweres Heben mehr erforderlich – die Bedienung ist bequem und körperfreundlich, was die Belastung der Mitarbeiter reduziert und die Effizienz steigert.
- **Höherer Radkeil für maximalen Halt:** Der besonders hohe und stabile Keil verhindert effektiv das Wegrollen des LKWs und sorgt so für eine sichere Positionierung während des gesamten Be- und Entladevorgangs.
- **Sicherheitskomponenten für maximale Prozesskontrolle:** Integriert sind eine Ampelanlage und ein Signalhorn, die optische und akustische Warnsignale geben. Damit wird der Verladeprozess überwacht und Unfälle durch Fehlbedienungen werden vermieden.



ALLE INFORMATIONEN
im Onlineshop



NEU!

im Katalog

AUF ANFRAGE

Art.-Nr. LX-110032

**MADE
IN
GERMANY**



Container-Überladebrücke Typ SC

Perfekte Ergänzung für effiziente Prozesse

Die Container-Überladebrücke Typ SC von Butt vereinfacht das Be- und Entladen von Containern erheblich, indem sie eine stabile und sichere Verbindung zwischen Lagerfläche und Container ermöglicht. Sie ist für die Benutzung mit Staplern bis zu einem Gewicht von 6,0 Tonnen ausgelegt.

- **Einfacher Transport:** Integrierte Staplertaschen erlauben einen schnellen und mühelosen Transport der Überladebrücke zu unterschiedlichen Verladestellen.
- **Sicherer Einsatz:** Zwei Sicherungsketten gewährleisten eine stabile und feste Verankerung der Überladebrücke am Container, um maximale Sicherheit während der Be- und Entladevorgänge zu bieten.
- **Individuelle Anpassung:** Die Überladebrücke SC kann auf spezifische Kundenwünsche und betriebliche Anforderungen hin maßgeschneidert werden, um eine optimale Lösung für jede Herausforderung zu bieten.



ALLE INFORMATIONEN
im Onlineshop



← Die beiden Sicherungsketten verhindern das Verrutschen.



← Die Container-Überladebrücke kann mit dem Stapler transportiert werden.

NEU!

im Katalog

AUF ANFRAGE

Art.-Nr. LX-109968



LIZZARD Kamera-/Lasersystem

Hochmodernes Warenhandlungssystem

Mit dem Lizzard-System statten Sie Ihre Gabelstapler mit einer Kamera und/oder einem Palettenlaser aus. Damit erhöhen Sie die Präzision am Hochregal.

- **In drei Varianten:** Statten Sie Ihre Stapler mit einem grünen Kreuzlaser, einer Kamera oder einer Kombination aus beidem aus.
- **Sauberes Arbeiten:** Durch den Überblick beim Auslagern minimieren Sie Beschädigungen an Ihren Waren und Materialien.
- **Einfache Montage:** Das System wird an der ISO-Aufhängung Ihres Staplers angebracht und lässt sich mit einer Vielzahl von Maschinen kombinieren.



TOPSELLER
AB
1.199,- €
 Art.-Nr. LX-109771



LIZZARD Premium →



ALLE VARIANTEN
 im Onlineshop

MADE
IN
GERMANY

Art.-Nr.	Ausführung	ISO Aufhängung	Maße BxH (mm)	Kreuzlaser/Kamera	Gewicht (kg)	Preis €
LX-109771	Target	2A	123x595	x/-	5,5	1.199,-



Prallschutz KOALA

Schnell montierbarer Güterschutz

Prallschutz für Ihr Ladegut: Das Staplerzubehörprodukt von Vetter reduziert Beschädigungen an Ihren Waren und schützt empfindliche Oberflächen.

- **Einfache Befestigung:** Der Prallschutz wird über Klettbänder (rote Ausführung) oder Magneten (schwarze Ausführung) an dem Rücken der Zinken Ihres Gabelstaplers befestigt.
- **Optimaler Schutz:** Das Produkt reduziert die Vibration auf der Gabel und schützt Ihre Ware vor Beschädigungen.
- **Überall einsetzbar:** Die Prallschutze aus Polyurethan können in Umgebungen mit Temperaturen im Bereich von -50 °C bis +100 °C eingesetzt werden.

Hinweis: Beachten Sie, dass die angegebenen Preise Einzelpreise sind. Bitte paarweise bestellen.



AB
163,- €
 Art.-Nr. LX-100910



ALLE VARIANTEN
 im Onlineshop

Art.-Nr.	Ausführung	Gewicht (kg)	Preis €
LX-100910	Mit Klettband, rot	1,7	163,-

VETTER[®]
forks.com

Lasermodul COBRA für Hochhubwagen

Sicheres Anvisieren von Ladungsträgern

Das COBRA Lasermodul ist eine innovative Nachrüstlösung für Hochhubwagen, die eine präzise Zielhilfe beim Aufnehmen und Absetzen von Ladungsträgern bietet. Durch eine gut sichtbare grüne Laserlinie, die aus der Gabelzinkenspitze projiziert wird, sorgt COBRA für eine exakte Positionierung der Gabelzinken.

- **Schutz vor Schäden:** Durch präzise Positionierung wird das Risiko von Beschädigungen an Ware und Regalen minimiert.
- **Erhöhte Sicherheit:** Mitarbeiter profitieren von einer besseren Sichtbarkeit der Gabelspitzen und reduzieren Fehleinschätzungen beim Handling.
- **Lange Betriebsdauer:** Mit einer Akkulaufzeit von mindestens 20 Stunden ist das System für den Dauereinsatz bestens geeignet.

Werten Sie jetzt mit dem COBRA Lasermodul für Hochhubwagen Ihr betriebliches Sicherheitskonzept auf.



← Das Lasersystem wird an die Spitze der Hochhubwagen-Gabelzinke integriert und erhöht die Sicherheit in Ihrem Lager.

NEU!
im Katalog



ALLE INFORMATIONEN
im Onlineshop

NUR

570,- €

Art.-Nr. LX-110093

VETTER[®]
forks.com

Kamerasystem LUXX für Stapler

Für optimale Sicht und sicheres Arbeiten

Das LUXX Kamerasystem für Stapler von VETTER ist die Nachrüstlösung für Flurförderzeuge, durch die Sie Ihr Sicherheitskonzept aufwerten. Die hochauflösende, moderne Kamera und der Monitor ermöglichen problemlose Sicht in allen Bereichen. Dies reduziert Beschädigungen an Waren und Lagereinrichtungen, optimiert Ladeprozesse und steigert die Sicherheit im Lagerbetrieb.

- **Optimierte Sichtfelderweiterung:** Unterstützt eine präzisere Ladungsaufnahme und verringert Unfälle.
- **Hochauflösende Kamera:** 1920 x 1080 Pixel für klare Bilder.
- **Weitwinkelobjektiv:** Mit einem Bildwinkel von 115° für maximale Sichtabdeckung.

Mit dem LUXX Kamerasystem für Stapler verbessern Sie die Sichtverhältnisse und Sicherheit Ihrer Gabelstaplerflotte erheblich.



↑ Die Kamera kann an sämtlichen Positionen am Gabelträger oder Hubmast befestigt werden, um ein besseres Sichtfeld zu schaffen.

↑ Rückfahrkamera mit Personenerkennung



ALLE INFORMATIONEN
im Onlineshop

NEU!
im Katalog

AUF ANFRAGE

Art.-Nr. LX-110094



Gabelträgersystem für Kamerasysteme

Optimiertes kompaktes Gabelträgersystem

Das Luis Gabelträgersystem Kompakt revolutioniert die Staplerbedienung durch eine schnelle Montage und verbessert signifikant die Sicht auf die Ladung, wodurch Arbeitsprozesse vereinfacht und die Sicherheit erhöht wird.

- **Fortschrittliche Sichttechnik:** Dank der hochauflösenden Kamera, optional mit Infrarot-LED, profitieren Sie von gestochen scharfen Bildern direkt auf dem 7" oder 10" Monitor.
- **Flexibilität und schnelle Anpassung:** Die teleskopierbare Halterung passt für 2A und 3A Gabelträger und erlaubt das schnelle Wechseln zwischen verschiedenen Staplern.
- **Erweiterbarkeit und Präzision:** Ermöglicht das Anvisieren der Ladung durch Linieneinblendung im Monitor und ist kompatibel mit vorhandenen LUIS-Systemen.

Das Gabelträgersystem Kompakt ist die Zukunft der Lagerlogistik, die Ihnen nicht nur eine optimierte Sicht während der Arbeit bietet.

AUF ANFRAGE

Art.-Nr. LX-109960



ALLE INFORMATIONEN
im Onlineshop





Funk-Kamera-System

Kabelloser Überblick im Stapler

- **Ohne Verkabelung:** Die Funktechnologie ermöglicht Ihnen störungsresistente Bildübertragung in die Fahrerkabine.
- **Universelle Einsetzbarkeit:** Das Funksystem ist aufgrund seines einfachen Aufbaus für alle Fahrzeugtypen geeignet.
- **Beste Live-Übertragung:** Die Datenübertragung zum Monitor geschieht nahezu in Echtzeit.



ALLE INFORMATIONEN
im Onlineshop



← Die Kamera übermittelt via Funk die Bilder an den Monitor.

AUF ANFRAGE

Art.-Nr. LX-108504



170°-Rückraumüberwachung

Beste Sicht zum Staplerheck

Mit unserer Rückraumüberwachungskamera für Gabelstapler und Co. vermeiden Sie effizient Unfälle in Ihrer Intralogistik.

- **Höchste Bildqualität:** Der Monitor und die Bildübertragung des Systems sind in High Definition (HD).
- **Ergonomische Sicherheitskamera:** Das System schont durch die Anbringung des Monitors im Stapler-Cockpit Nacken und Rücken Ihrer Mitarbeiter.
- **Steigende Effizienz:** Durch bessere Sicht und weniger Unfälle erhöhen Sie die wirtschaftliche Leistung Ihres Betriebes.



ALLE INFORMATIONEN
im Onlineshop



AUF ANFRAGE

Art.-Nr. LX-108505



Rundumsicht-System mit Personenerkennung

Rundumsicht mit bis zu 4 Kameras und aktiver Personenerkennung

- **Hochwertiger Rundumblick:** Die Darstellung des Fahrzeugumfeldes ist kristallklar und kommt der Vogelperspektive gleich.
- **Individuell anpassbar:** Von zusätzlichen Kameras bis zu verschiedenen Anzeigemodi erhalten Sie die optimale Kameralösung.
- **Einfache Kalibrierung:** Das System lässt sich kinderleicht kalibrieren, ganz ohne Techniker oder Laptop.



ALLE INFORMATIONEN
im Onlineshop

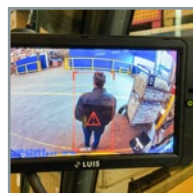

← Der Monitor im Stapler-Cockpit bietet perfekte Sicht.



AUF ANFRAGE

Art.-Nr. LX-108506



Stapler-Kamera GripView

Volle Übersicht beim Lastentransport

Die Gabelzinke GripView mit integrierter Kamera verbessert die Sichtverhältnisse beim Lastenhandling und erhöht damit die Sicherheit für Ihre Mitarbeiter und Güter.

→ **Optimales Sichtfeld:** Die Kamera ist in der besten Position auf der Innenseite der Gabel. So fällt Ihren Fahrern die Kontrolle über ihre Ladung leicht.

→ **Sicheres Ein- und Ausfahren:** Die Gabelzinke hat keine störenden Aufbauten. Dadurch behalten Ihre Mitarbeiter stets den Überblick.

→ **Vollständiger Schutz:** Die Kamera ist durch Vollintegration in der Kontur geschützt und weist die Schutzklasse IP69 auf.



AB
4.130,- €
Art.-Nr. LX-107544



↑ Der Monitor im Staplercockpit ermöglicht millimetergenaues Arbeiten.

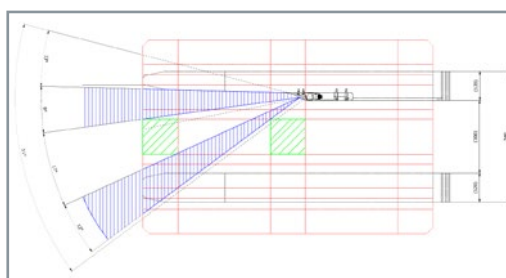

↑ Die integrierte Kamera der GripView bietet ein optimales Sichtfeld.



↑ Durch die Vollintegration in die Kontur ist die Kamera bestens geschützt.

Art.-Nr.	Tragkraft (kg)	Länge Gabelzinke (mm)	Querschnitt (mm)	Rückenstärke (mm)	ISO/FEM	Preis €
LX-107544	2.500	1.180	120x45	45	2A	4.130,-



VETTER[®]
forks.com

SmartFork[®] Basic

Intelligente Sensorgabelzinke für Stapler

Die SmartFork[®] Basic von VETTER ist eine intelligente Gabelzinke, die den Staplerbetrieb sicherer und effizienter macht. Durch die Kombination aus Kameratechnik und Laserunterstützung wird die Sicht des Fahrers verbessert, das präzise Anvisieren von Paletten erleichtert und das Risiko von Unfällen und Schäden reduziert.

- **Optimierte Sichtverhältnisse:** Dank integrierter Kameras erhält der Fahrer klare Sicht auf die Ladung und die Umgebung.
- **Sicheres Einfahren in Paletten:** Die präzise Steuerung reduziert Schäden an Waren, Regalen und Staplerzinken.
- **Laserzielhilfe:** Exaktes Anvisieren von Lastenträgern durch optionalen, integrierten Laser (Laserschutzklasse 1M).

Präzises Arbeiten durch smarte Technologien für Ihre optimale Arbeitssicherheit und beste Effizienz.



NEU!

im Katalog

AB

2.698,- €

Art.-Nr. LX-901520



ALLE INFORMATIONEN
im Onlineshop



KI-Kamera Reverse Assist Camera

Unfallminimierung durch Künstliche Intelligenz

Minimieren Sie Unfallrisiken durch Personenunfälle bei Staplereinsätzen dank der neuen Reverse Assist Camera von Linde. Dieses intelligente Assistenzsystem erkennt Personen und Gegenstände im Weg des Fahrzeugs in Echtzeit.

- **KI-basierte Personenerkennung:** Die Kamera unterscheidet zuverlässig zwischen Personen und Objekten, um gezielt vor möglichen Kollisionen zu warnen.
- **Konfigurierbarer Erfassungsbereich:** Passen Sie den Erkennungsbereich individuell an und definieren Sie Warnzonen für optimale Sicherheit.
- **Optische und akustische Warnung:** Durch visuelle Signale auf dem Display und akustische Alarmer werden Fahrer rechtzeitig auf potenzielle Gefahren aufmerksam gemacht.
- **Widerstandsfähiges Design:** Die „Reverse Assist Camera“ ist staub- und feuchtigkeitsgeschützt und hält auch extremen Bedingungen stand.



PRODUKTVIDEO
im Onlineshop

AUF ANFRAGE

Art.-Nr. LX-109783



GefahrSituationsAnzeige GSA-107

Innovativer Ansatz zur Unfallvermeidung

Die GefahrSituationsAnzeige ist eine innovative Lösung zur Erhöhung der Sicherheit an Kreuzungen und Fußgängerüberwegen. Sie warnt bei akuter Gefahr vor Kollisionen durch auffälligen LED-Powerspot oder projiziertes Verkehrszeichen effektiv vor Kollisionen, ohne dass zusätzliche Ausrüstung für Fahrzeuge oder Personen benötigt wird. Einfach über Kreuzungen zu installieren, bietet sie proaktiven Schutz durch fortschrittliche Sensortechnologie.

- **Innovative Sensortechnik:** Ermöglicht eine genaue Unterscheidung zwischen Fahrzeugen und Fußgängern zur Definition spezifischer Gefahrensituationen.
- **Auffällige Warnsignale:** Der Einsatz von LED-Powerspots oder projizierten Verkehrszeichen sorgt für eine hochwirksame Alarmierung an der Gefahrstelle.
- **Einfache Installation:** Als Plug & Play-Lösung konzipiert, ermöglicht die GSA eine schnelle und unkomplizierte Montage ohne spezielle Fahrzeug- oder Personenausstattung.

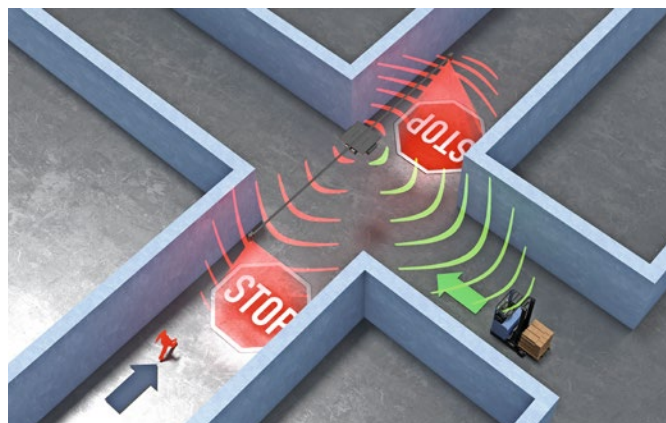

NEU!
im Katalog

AUF ANFRAGE
Art.-Nr. LX-109973



Erkennt Kollisions-Gefahr aus vier Richtungen. →



ALLE INFORMATIONEN
im Onlineshop

**MADE
IN
GERMANY**



GefahrSituationsAnzeige GSA-207

Maximale Sicherheit an Kreuzungen

Maximale Sicherheit an Kreuzungen mit innovativer Technik: Die GefahrSituationsAnzeige GSA-207 kombiniert die bewährten Vorteile eines Rundspiegels mit modernster Sensorik zur Unfallvermeidung. Mit einem Durchmesser von 550 mm und einer integrierten Aktivwarnung sorgt sie für eine deutlich höhere Aufmerksamkeit als herkömmliche Markierungen auf dem Boden. Dies steigert die Sicherheit in Betrieben, Lagern und Industrieanlagen erheblich. Die einfache Plug-&-Play-Montage ermöglicht eine schnelle Inbetriebnahme ohne zusätzliche Fahrzeugausrüstung.

- **Intelligente Aktivwarnung:** Erkennt Gefahrensituationen und warnt gezielt, statt dauerhaft.
- **Einfache Montage:** Schnelle Installation als Plug-&-Play-Lösung, einfach über der Kreuzung aufhängen.
- **Bewährte Unfallverhütung:** Erfolgreich in zahlreichen Unternehmen im Einsatz.

Kombinierbar mit Safety Guard zur Optimierung des Kreuzungsdurchflusses.



↑ Die GefahrSituationsAnzeige GSA-207 ist Ihr intelligenter Rundspiegel zur Absicherung von Kreuzungen.



ALLE INFORMATIONEN
im Onlineshop

NEU!
im Katalog

5.350,- €

Art.-Nr. LX-901505

OPTIONAL
mit LED Projektor



Rückraum-Warkeinrichtung RRW-207

Für Sicherheit beim Rückwärtsfahren

Die Rückraum-Warkeinrichtung RRW-207 wurde speziell entwickelt, um Unfälle beim Rückwärtsfahren zu vermeiden. Dank innovativer Sicherheits-Radarsensoren erkennt sie Personen und Hindernisse in Echtzeit und warnt den Fahrer gezielt. Mit modernster Radartechnik überwacht sie den Rückfahrbereich dreidimensional und hochpräzise über die gesamte Fahrzeugbreite. Dadurch werden potenzielle Gefahren frühzeitig erkannt, sodass Kollisionen effektiv verhindert werden können.

- **Höchste Sicherheitsstandards:** Einzige Rückraum-Warkeinrichtung mit Performancelevel C nach DIN EN ISO 13849-1 (Sicherheit für Maschinen).
- **Geringer Installationsaufwand:** WLAN-Technologie ermöglicht eine schnelle und einfache Nachrüstung.
- **Ideal für Bestandsfahrzeuge:** Keine aufwendige Kabelverlegung erforderlich.

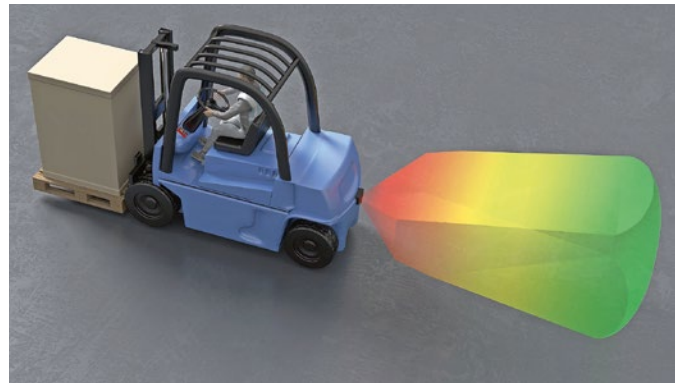

↑ Moderne Radartechnik für den Rückfahrbereich



ALLE INFORMATIONEN
im Onlineshop

NEU!
im Katalog

NUR

4.350,- €

Art.-Nr. LX-110051



SafetyDoorLight SDL

Aktive Warnfunktion in Gefahrensituationen

Das SafetyDoorLight SDL ist eine innovative Lösung, um Unfälle an Türen, die direkt auf Fahrwege führen, zu verhindern. Es aktiviert sich, sobald eine Tür geöffnet wird und projiziert ein deutliches Warnzeichen auf den Boden. Mit dieser aktiven Warnung können Staplerfahrer rechtzeitig auf herauskommende Personen reagieren. Das System ist einfach zu installieren, benötigt keine Kabelverlegung und ist sofort einsatzbereit. Dank des batterielosen Türkontaktsystems erzeugt es bei jeder Türöffnung genug Energie, um den Projektor zu aktivieren, was die Installation vereinfacht und es zu einer praktischen Plug & Play-Lösung macht.

- **Aktive Warnung:** Verhindert Unfälle durch frühzeitige Projektion eines Warnzeichens, wenn sich eine Tür öffnet.
- **Einfache Installation:** Keine Kabelverlegung notwendig dank batterielosem Türkontakt, der bei Türöffnung die benötigte Energie erzeugt.
- **Hohe Sichtbarkeit:** Ein leistungsstarker Projektor sorgt für klare und deutliche Bodenprojektionen, die Fahrer sofort erkennen.

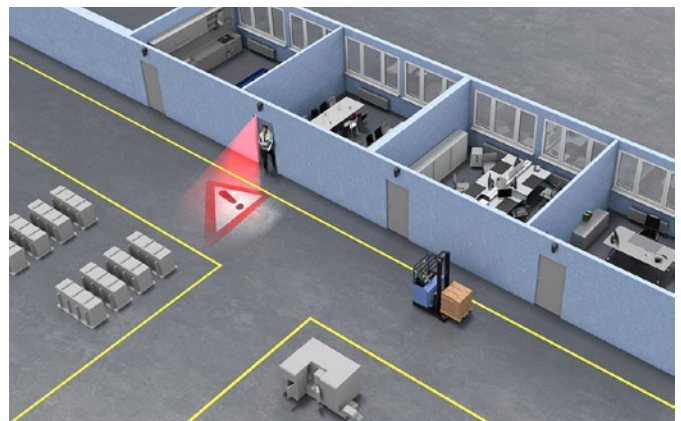

NEU!

im Katalog

NUR

1.290,- €

Art.-Nr. LX-109975



ALLE INFORMATIONEN
im Onlineshop



Das SafetyDoorLight aktiviert sich beim Öffnen einer Tür zu einem Fahrweg. →

**MADE
IN
GERMANY**



Lasthaken für Gabelstapler für zwei Gabelzinken

Anbaugerät als sichere Alternative zum Kran

Mit unserem Gabelstapler-Lasthaken für zwei Gabelzinken haben Sie eine sichere Option zu Aufnahme und Transport von schweren Lasten mit dem Gabelstapler. Damit erhalten Sie eine preisgünstige Aufnahmemöglichkeit für hängende Lasten.

- **Absolute Sicherheit:** Der Lasthaken verfügt über eine Sicherung gegen Abrutschen zum Anziehen an der Gabel und einen Wirbellasthaken.
- **Extreme Tragfähigkeit:** Das Produkt ist in Ausführungen bis zu einer Traglast von 7.500 kg verfügbar.
- **Optimale Alternative:** Der Haken gibt Ihnen Flexibilität und Sicherheit für Ihren Alltag – ganz ohne Kran.

TOPSELLER

AB

334,- €

Art.-Nr. LX-100667

LIEFERUNG

frei Haus



↑ Auch verzinkt erhältlich

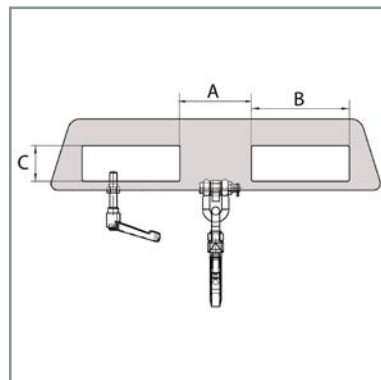

↑ Die Einfahrtaschen-Innenmaße betragen
A=160, B=220, C=80

Art.-Nr.	Tragkraft (kg)	Maße LxBxH (mm)	Gewicht (kg)	Preis €
LX-100667	1.500	170x750x385	21,0	334,-



ALLE VARIANTEN
im Onlineshop



Lasthaken für die Gabelzinken eines Staplers

Flexible Transportlösung für Ihre Gabelstapler

Der Lasthaken für Stapler mit Gabelzinke ermöglicht eine sichere Aufnahme und den Transport von schweren Lasten.

- **Vielseitige Anwendung:** Die einfache Staplermontage des Lasthakens ermöglicht den flexiblen Einsatz für verschiedene Transportgüter.
- **Hohe Tragkraft und Sicherheit:** Mit einer Tragkraft von bis zu 3.000 kg gewährleistet der Lasthaken sicheren Transport durch eine robuste Einfahrtasche und eine Anti-Abrutsch-Sicherung.
- **Flexible Einsatzmöglichkeiten:** Der Lasthaken dient zum einen als staplermontierte Alternative zu einem Kran und kann zum anderen auch an der Öse Ihres Krans befestigt werden.



↑ Auch verzinkt erhältlich



ALLE VARIANTEN
im Onlineshop

Art.-Nr.	Tragkraft (kg)	Maße L x B x H (mm)	Gewicht (kg)	Preis €
LX-100666	1.000	300x180x395	9,0	204,-

AB
204,- €
Art.-Nr. LX-100666

LIEFERUNG
frei Haus



Rangierhilfe für Gabelstapler

Praktische Anhängerkupplung

Die Rangierhilfe ist ein praktisches Anbaugerät für das Manövrieren von Anhängern und mehr. Bestellen Sie Ihre effiziente Rangierhilfe bei Logistik XTRA.

- **Praktisch und flexibel:** Selbst unter schwierigsten Umständen haben Sie mit diesem Produkt eine verlässliche Transportmöglichkeit.
- **Sicheres Ziehen:** Durch die Einfahrtaschen und eine Abrutschsicherung ist Ihr Transportprozess jederzeit abgesichert.
- **Große Vielfalt:** Die Rangierhilfe ist in fünf Varianten mit unterschiedlichen Kupplungen verfügbar.



↑ Rangierhilfe mit Kupplungskugel



← mit Anhängerkupplung und Kupplungskugel



← mit Aufnahmehaken für Abrollcontainer



← mit selbsttätiger Anhängerkupplung und Kupplungskugel

AB
430,- €
Art.-Nr. LX-100661

LIEFERUNG
frei Haus



ALLE VARIANTEN
im Onlineshop

Art.-Nr.	Ausführung	Maße LxBxH (mm)	Max. Stützlast (kg)	Gewicht (kg)	Preis €
LX-100661	Mit Kupplungskugel	405x550x170	100	24,0	430,-



Arbeitsbühne zur Quer- und Längsaufnahme

Sichere Hebebühne als Stapler-Anbaugerät

Mit unserer Stapler-Arbeitsbühne sind Sie für eine Vielzahl an Arbeiten optimal ausgerüstet. Der Korb verfügt über eine Reihe von Sicherungsmechanismen.

- **Hohe Stabilität:** Die stabile Vierkantkonstruktion erlaubt es Ihnen, zwei Personen mit einem Gesamtgewicht von 300 kg in die Höhe zu heben.
- **Flexible Aufnahme:** Die Arbeitsbühne kann sowohl von der Längs- als auch von der Querseite mit dem Stapler aufgenommen werden.
- **Sicherheit beim Arbeiten:** Klappbare Schutzgitter, Einfahrtaschen und andere Mechanismen garantieren beste Prozesssicherheit.

→ **Beste Qualität:** Der Arbeitskorb erfüllt durch das „Made in Germany“-Gütesiegel oberste Qualitätsstandards, entspricht allen Sicherheitsstandards und wurde gemäß den Auflagen der DGUV vom TÜV geprüft.

Gegen Aufpreis in weiteren RAL-Farben erhältlich!



↑ Die Arbeitsbühnen sind serienmäßig und ohne Aufpreis mit Anschlagvorrichtungen für die Persönlichen Schutzausrüstungen (PSA) ausgestattet.

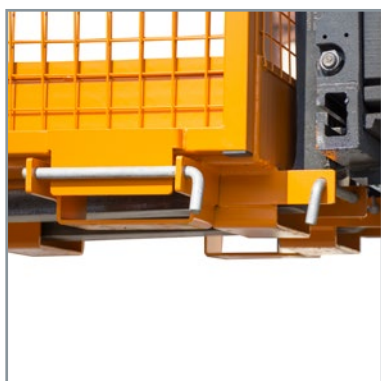

↑ Die Sicherungsbolzen schützen vor unbeabsichtigtem Abrutschen.



AB
1.025,- €
Art.-Nr. LX-103411

LIEFERUNG
frei Haus



ALLE INFORMATIONEN
im Onlineshop

Art.-Nr.	Ausführung	Maße LxBxH (mm)	Gewicht (kg)	Preis €
LX-103411-RAL2000	lackiert in RAL2000 orange	1.040x1.305x2.355	139,0	1.025,-



Sicherheitskorb SIKO-M

Sicheres Arbeiten in der Höhe

Arbeitskörbe werden für eine Reihe von Arbeiten benutzt, wie zum Beispiel für Inventuren oder Wartungsarbeiten. Unser Staplerkorb SIKO-M weist dafür einige hervorragende Eigenschaften auf, die Ihnen reibungsloses Arbeiten ermöglichen.

- **Geräumiger Arbeitskorb:** In unserem Staplerkorb finden zwei Ihrer Mitarbeiter bequem Platz. Er verfügt über eine Werkzeugablage und die Maximallast beträgt 240 kg.
- **Mehrfache Absicherung:** Der Korb ist nicht nur mit Abrutschsicherung an den Einfahrtaschen abgesichert, sondern auch durch eine rutschsichere Arbeitsplattform.
- **Beste Qualität:** Das Produkt erfüllt durch das „Made in Germany“-Gütesiegel oberste Qualitätsstandards, die auch gemäß DGUV vom TÜV geprüft wurden.



↑ Die Arbeitsbühnen sind serienmäßig und ohne Aufpreis mit zwei PSA-Anschlagsvorrichtungen ausgestattet.



TOPSELLER
NUR

556,- €

Art.-Nr. LX-100120

LIEFERUNG
frei Haus

ALLE INFORMATIONEN
im Onlineshop



Art.-Nr.	Maße LxBxH (mm)	max. Gesamtgewicht (kg)	Gewicht (kg)	Preis €
LX-100120	1.040x835x2.000	240	61,0	556,-



Sicherheitskorb SIKO-G

Kompakter Sicherheitskorb

Mit dem SIKO-G von Bauer Südlohn erhalten Sie ein preiswertes Einstiegsmodell für eine Vielzahl an Arbeiten in Ihrem Betrieb. Benutzen Sie den SIKO-G für sicheres Arbeiten in der Höhe.

- **Große Standplattform:** Die Standfläche von 740 (L) x 1.140 mm (B) ist für zwei Personen mit einem Gesamtgewicht von 300 kg ausgelegt.
- **Höchste Stabilität:** Die Abrutschsicherung, die Aufnahme an der breiten Seite und die rutschsichere Arbeitsplattform geben die nötige Stabilität für Ihre Prozesse.
- **Geprüfte Sicherheit:** Der Arbeitskorb erfüllt durch das „Made in Germany“-Gütesiegel oberste Qualitätsstandards, entspricht allen Sicherheitsstandards und wurde gemäß den Auflagen der DGUV vom TÜV geprüft.



Die Arbeitsbühnen sind serienmäßig und ohne Aufpreis mit zwei PSA-Anschlagsvorrichtungen ausgestattet. →



NUR
681,- €

Art.-Nr. LX-108479

LIEFERUNG
frei Haus



ALLE INFORMATIONEN
im Onlineshop

Art.-Nr.	Maße (mm)	Standfläche (mm)	max. zulässiges Gesamtgewicht (kg)	Gewicht (kg)	Preis €
LX-108479	1.230x1.140x2.000	740x1.140	300	78,0	681,-



Arbeitskorb zur Aufnahme an der breiten Seite

Stabile Arbeitsplattform

Der Arbeitskorb von Bauer Südlohn bietet Ihnen beste Sicherheit bei Reparatur- und Wartungsarbeiten. Bestellen Sie Ihren Arbeitskorb online bei Logistik XTRA!

- **Sicherheit und Kapazität:** Der Korb ist für zwei Personen oder ein Gesamtgewicht von 300 kg zugelassen. Einfahrtaschen und eine Abrutschsicherung gewährleisten außerordentliche Prozesssicherheit.
- **Optimal ausgestattet:** Die Abmessungen des Korbbodens von 1.200 x 800 mm bieten eine solide Standfläche. Der Arbeitskorb ist mit einer Werkzeugablage ausgestattet.
- **Zertifizierte Qualität:** Das Produkt erfüllt durch das „Made in Germany“-Gütesiegel oberste Qualitätsstandards, ist TÜV-geprüft und entspricht den Anforderungen der DGUV (Deutsche gesetzliche Unfallversicherung).



↑ Die Arbeitsbühnen sind serienmäßig und ohne Aufpreis mit zwei PSA-Anschlagsvorrichtungen ausgestattet.

NUR
944,- €
Art.-Nr. LX-102684

LIEFERUNG
frei Haus

Art.-Nr.	Ausführung	Maße LxBxH (mm)	Gewicht (kg)	Preis €
LX-102684-RAL 2000	lackiert in RAL 2000 orange	1.040x1.210x1.990	105,0	944,-



ALLE INFORMATIONEN
im Onlineshop



Sicherheitskorb zur Quer- oder Längsaufnahme

Geprüfte Sicherheit bei Reparatur- und Wartungsarbeiten

Der Sicherheitskorb für Stapler mit der Aufnahme an der breiten bzw. schmalen Seite ist Ihr verlässlicher Partner für Arbeiten an hoch gelegenen Stellen.

- **Belastbar:** Zulässig für 2 Personen bzw. max. 300 kg Gesamtgewicht.
- **Sicherheitsfeatures:** Durchgehende Einfahrtaschen mit Abrutschsicherung, Unterfahrerschutz gewährleisten Aufnahme nur über Einfahrtaschen, PSA-Anschlagsvorrichtungen.
- **Ausstattung:** Verzinkte Werkzeugablage außen oder innen.
- **Beste Qualität:** Der Arbeitskorb erfüllt durch das „Made in Germany“-Gütesiegel oberste Qualitätsstandards, entspricht allen Sicherheitsstandards und wurde gemäß den Auflagen der DGUV vom TÜV geprüft.



↑ Die Arbeitsbühnen sind serienmäßig und ohne Aufpreis mit zwei PSA-Anschlagsvorrichtungen ausgestattet.

AB
748,- €
Art.-Nr. LX-100919

LIEFERUNG
frei Haus

Art.-Nr.	Ausführung	Maße LxBxH (mm)	Gewicht (kg)	Preis €
LX-100919	Zur Queraufnahme	1.040x1.200x1.990	93,0	748,-



ALLE INFORMATIONEN
im Onlineshop



Kippbehälter EXPO für Gabelstapler mit Abrollsystem

Hocheffizientes Materialhandling

Entdecken Sie den innovativen Kippbehälter mit Abrollsystem, der eine effiziente Entsorgungslösung in verschiedenen Varianten bietet.

- **Einfaches Kippen aus jeder Höhe:** Der Behälter ermöglicht durch das Abrollsystem und den Seilzug die direkte Bedienung vom Staplersitz.
- **Vielseitiges Fassungsvermögen:** Der Kippbehälter ist verfügbar für Volumen von 300 bis 2.100 Litern, passend für vielfältige Anwendungen.
- **Leichte Handhabung:** Dank Einfahrtaschen wird der Kippbehälter mühelos von einem Gabelstapler aufgenommen und transportiert.



TOPSELLER

AB

668,- €

Art.-Nr. LX-100098

LIEFERUNG

frei Haus

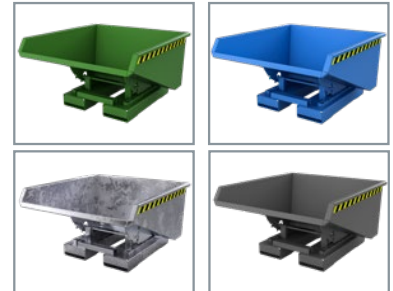

ALLE VARIANTEN
im Onlineshop

Art.-Nr.	Tragkraft (kg)	Volumen (l)	Maße LxBxH (mm)	Gewicht (kg)	Preis €
LX-100098	750	300	1.260x770x835	112,0	668,-



Klappbodenbehälter für Stapler, Kran und Routenzugsystem

Universelle Transportlösung

Der Klappbodenbehälter ist ideal zum Sammeln, Lagern und Umfüllen von Wertstoffen. Die Ausführungen von 0,5 - 1,0 m³ sind auch für Routenzüge geeignet.

- **Komfortabel und effizient:** Die Entriegelung der Bodenklappe erfolgt vom Fahrersitz aus per Seilzug. So beschleunigen Sie Ihre Prozesse.
- **Absolut sicher:** Der Behälter ist gegen Abrutschen vom Fahrzeug und das Öffnen der Bodenklappe durch Sicherungen geschützt.
- **In verschiedenen Größen:** Bestellen Sie Ihren Klappbodenbehälter in Größen von 0,5 bis 2,0 m³ und einer Tragfähigkeit von bis zu 1.500 kg.



AB

859,- €

Art.-Nr. LX-101908

LIEFERUNG

frei Haus



ALLE VARIANTEN
im Onlineshop

Art.-Nr.	Tragkraft (kg)	Inhalt (l)	Maße L x B x H	Gewicht (kg)	Preis €
LX-101908	1.000	0,5	840x1.245x845	125,0	859,-



Arbeitsbühne Typ RAK

Für Ihre maximale Arbeitssicherheit

Die Arbeitsbühne Typ RAK wurde entwickelt, um maximale Sicherheit bei Höhenarbeiten wie Inspektionen, Wartungen und Reparaturen zu gewährleisten. Mit ihrer robusten Stahlbauweise und einer rutschfesten Plattform ermöglicht sie ein sicheres Arbeiten auf verschiedenen Höhen. Jetzt online bestellen!

- **Stabile Stahlkonstruktion und rutschsichere Plattform:** Sorgt für ein hohes Maß an Sicherheit und Stabilität auch bei anspruchsvollen Arbeiten in großen Höhen.
- **Flexibler Einsatz mit Gabelstaplern:** Erleichtert den Transport und die Positionierung in Industrie- und Lagerumgebungen.
- **Zertifiziert nach UVV und ausgestattet mit Steckbolzensicherung:** Bietet zuverlässigen Schutz vor dem Abrutschen von Gabelzinken und entspricht allen Sicherheitsanforderungen (3 Jahre Garantie).

NEU!
im Katalog



**MADE
IN
GERMANY**

ALLE VARIANTEN
im Onlineshop



NUR
720,- €
Art.-Nr. LX-901506



Arbeitskorb Typ RAK-kranbar

Für Ihre unschlagbare Sicherheit

Der Arbeitskorb Typ RAK-kranbar ist die ideale Lösung für sichere Höhenarbeiten wie Wartungen, Reparaturen und Inventuren. Dank seiner robusten Stahlkonstruktion und einer rutschsicheren Arbeitsplatte erfüllt er höchste Sicherheitsanforderungen gemäß den Unfallverhütungsvorschriften (UVV).

- **Robuste Stahlkonstruktion und rutschsichere Arbeitsplatte:** Gewährleistet maximale Sicherheit und Stabilität bei Höhenarbeiten, selbst unter anspruchsvollen Bedingungen.
- **Flexible Aufnahme für Kran und Gabelstapler:** Ermöglicht vielseitige Einsatzmöglichkeiten und erleichtert die Handhabung in Industrie- und Lagerbereichen.
- **Zertifiziert nach DIN EN 14502-1 mit integrierten Sicherheitsmechanismen:** Sorgt für ein Höchstmaß an Sicherheit gemäß den Unfallverhütungsvorschriften (UVV) und schützt zuverlässig vor Unfällen (3 Jahre Garantie)

NEU!
im Katalog



**MADE
IN
GERMANY**

ALLE VARIANTEN
im Onlineshop



NUR
1.850,- €
Art.-Nr. LX-901511



Kranarm Typ RKT

Für optimiertes, flexibles Lastenhandling

Mit dem Kranarm Typ RKT haben Sie eine zuverlässige und sichere Möglichkeit die Reichweite Ihres Gabelstaplers zu erweitern. Durch den Kranarm steigern Sie Produktivität und Sicherheit in Ihrem Arbeitsalltag. Er bietet darüber hinaus diese Vorteile:

- **Teleskopierbare Konstruktion:** Der Kranarm kann bis zu sechsmal ausgezogen werden, um sich flexibel an verschiedene Reichweitenanforderungen anzupassen
- **Extreme Tragkraft:** Der Kranarm RKT verfügt über eine Maximallast von bis zu acht Tonnen. Damit beschleunigen Sie Ihren Materialumschlag erheblich.
- **Sichere Fixierung:** Die Fixierung erfolgt über einen Steckbolzenmechanismus, der eine sichere Arretierung in jeder Längeneinstellung ermöglicht.

NEU!

im Katalog



Auch in starrer Ausführung, pulverbeschichtet oder verzinkt →

5

Jahre
GARANTIE

**MADE
IN
GERMANY**



ALLE VARIANTEN
im Onlineshop



NUR

1.663,- €

Art.-Nr. LX-901515



Lastarm Typ RLA

Ihr effizientes und flexibles Anbaugerät

Der Lastarm Typ RLA von RR Industrietechnik ist die perfekte Ergänzung für Gabelstapler, wenn es um eine sichere, stabile und effiziente Reichweitenverlängerung geht. Durch seine robuste Konstruktion, hohe Tragfähigkeit und einfache Handhabung optimiert er die Materiallogistik in verschiedensten Branchen und bietet eine 5-Jahres-Garantie.

- **Erhöhte Reichweite:** Ermöglicht das Heben und Bewegen von Lasten, die außerhalb der normalen Reichweite des Gabelstaplers liegen.
- **Hohe Tragfähigkeit:** Je nach Modell können Lasten bis zu 5.000 kg sicher transportiert werden.
- **Stabile Konstruktion:** Durchgehendes Stahlrohr für maximale Stabilität und Langlebigkeit.

Versehen Sie Ihre Gabelstapler mit dem Lastarm Typ RLA und steigern Sie die Effizienz in Ihrem Betrieb erheblich.

NEU!

im Katalog



Auch in starrer Ausführung, und in vielen RAL-Farben ohne Aufpreis erhältlich →

**MADE
IN
GERMANY**



ALLE VARIANTEN
im Onlineshop



NUR

509,- €

Art.-Nr. LX-901516



Fassgreifer-Anbaugeräte

Palettenlose Alternative zum Fasstransport

Fässertransport mit dem Stapler: Der Fassgreifer dient Ihnen zum optimalen Transport Ihrer Fassware mit dem Gabelstapler. Damit kombinieren Sie Sicherheit und Effizienz in Ihrem Betrieb.

- **Flexibler Fassgreifer:** Das System ist sowohl für Kunststoff- als auch für Stahlfässer verfügbar. Teilen Sie uns bei Ihrer Anfrage mit, welche Fasssorte Sie transportieren wollen.
- **Hochwertige Ausstattung:** Serienmäßig sind die Fassgreifer mit einem Seitenschub, einem Überdruckventil und einem Manometer ausgestattet.
- **Für mehrere Fässer:** Der Fassgreifer kann, je nach Modell, bis zu vier Fässer und eine Gesamtlast von 2.000 kg aufnehmen. Damit steigern Sie Ihren Materialumschlag.



AUF ANFRAGE

Art.-Nr. LX-100465



ALLE INFORMATIONEN
im Onlineshop

**MADE
IN
GERMANY**



Ballenklammer

Stapler-Anbaugerät für besseres Warenhandling

Vielseitige Ballenklammern: Für den Transport unpalettierter Ware erhalten Sie bei Logistik XTRA eine große Vielfalt an Ballenklammern. Sie sind für eine Reihe von Materialien ausgelegt.

- **Sichtoptimierte Bauweise:** Die Ballenklammer ist so konstruiert, dass Ihre Fahrer trotz einer vollen Klammer auf ihr Umfeld achten können. Das minimiert Ihre Unfallquote.
- **Optimales Lastenhandling:** Mit einer serienmäßigen Endlagendämpfung und einer Rollenführung mit separatem Seitenschub haben Sie mit dieser Klammer das beste System für sensible Warenbewegungen.
- **Robust und stabil:** Die Kaup-Ballenklammern bestehen aus hochwertigen T- und C-Profilen für optimale Lastenaufnahme.



AUF ANFRAGE

Art.-Nr. LX-100466



ALLE INFORMATIONEN
im Onlineshop

**MADE
IN
GERMANY**



Drehgerät

Effizientes Drehen, Kippen und Entleeren von Behältnissen

Das Drehgerät für Stapler von Kaup bietet Lösungen für Ihre Anforderungen in der Intralogistik und überzeugt mit folgenden Vorteilen:

- **Maximale Effizienz:** Das Drehgerät optimiert intralogistische Prozesse durch einfaches Rotieren der Staplergabel für das mühelose Drehen, Entleeren, Kippen oder Aufstellen von Lasten.
- **Vielseitige Anwendungen:** Aufgrund der Anpassungsfähigkeit des Drehgeräts an verschiedene Anbaugeräte ergeben sich zahlreiche Anbaugerätekombinationen, darunter die weit verbreitete Verbindung von Zinkenverstellgerät und Drehgerät.
- **Höhere Produktivität:** Das Drehgerät ermöglicht eine effiziente Bewältigung von Arbeitsaufgaben, erhöht die Produktivität und bietet eine erleichterte Arbeitsweise, da der Fahrer Rohstoffbehälter während des Kippens entleeren kann – ohne das Fahrzeug zu verlassen.



AUF ANFRAGE

Art.-Nr. LX-100632



ALLE INFORMATIONEN
im Onlineshop

MADE
IN
GERMANY



Steinklammern-Anbaugerät

Effiziente Lösung für das Handling von Steinen

Die Steinklammern für den palettenlosen Transport von industriell hergestellten Steinen überzeugen durch zahlreiche Vorteile:

- **Effizientes Handling:** Stabiles und schadensfreies Handling von Steinpaketen durch innovative seitliche Greiftechnologie, insbesondere bei geraden Oberflächen wie Hohlblock-, Kalksand-, Beton- und Bordsteinen.
- **Individuelle Konfigurierbarkeit:** Steinklammern sind flexibel anpassbar, mit variablen Materialbelägen der Klammerarme, wie Stahltellern für raue Schwerbetonsteine oder Gummibelägen für Gasbetonsteine, sowie Anpassungen der Klammerarme für unregelmäßige Konturen des Ladeguts.
- **Maximale Anpassungsfähigkeit:** Exakte Abstimmung auf die Anforderungen von Projekten oder Einsatzorten und effiziente und sichere Transportlösungen für unterschiedlichste Steinmaterialien.



AUF ANFRAGE

Art.-Nr. LX-101283



ALLE INFORMATIONEN
im Onlineshop

MADE
IN
GERMANY



Gabelstapler-Streuwagen

Optimales Anbaugerät für Ihren Winterdienst

Rutschsichere Wege im Handumdrehen: Unser Streuwagen dient Ihnen als Anhänger für Gabelstapler und andere Fahrzeuge zur Einhaltung Ihrer Streupflicht im Winter.

- **Zuverlässige Bereifung:** Unsere Streuwagen erhalten Sie in zwei Varianten. Die Ausführung für 105 Liter Fassungsvermögen verfügt über Vollgummibereifung, wogegen die Variante mit 260 Litern Inhalt auf Luftreifen gezogen wird.
- **Einfache und effiziente Handhabung:** Der Streuvorgang erfolgt über Drehbewegung der Räder und die Streuwagen haben einen Hebel zur Einstellung der Streubreite.
- **Vielseitiger Streuwagen:** Hängen Sie Ihren Streuwagen an Gabelstapler, kleine Schlepper und andere wintertaugliche Flurförderzeuge.



AB
1.210,- €

Art.-Nr. LX-100496

LIEFERUNG
frei Haus



ALLE VARIANTEN
im Onlineshop

Art.-Nr.	Ausführung	Inhalt (l)	max. Streubreite (m)	Tragkraft (kg)	Gewicht (kg)	Preis €
LX-100496	105 Liter Inhalt	105	6	135	35	1.210,-



Stapler-Schneeschieber

Der preiswerte Schneeschieber in zwei Breiten

Schneerräumen leicht gemacht: Unser **Schneeschieber** ist die praktische Lösung für den nächsten Wintereinbruch. Der Schieber lässt sich durch die Einfahrtaschen mit Ihrem **Gabelstapler** kombinieren.

- **Praktisch und effizient:** Bringen Sie Ihren Schneeschieber in Sekundenschnelle an Ihren Gabelstapler an, damit Sie Ihre Wege ohne Verzögerung von Schnee und Eis befreien können.
- **Optimales Schneerräumen:** Der Räumschild ist 1-fach nach links und rechts verstellbar, was Ihnen erlaubt den Schnee zu beiden Seiten wegzubewegen.
- **Austauschbare Verschleißteile:** Die Gummischürfleiste ist angeschraubt und kann bei Bedarf durch eine neue Leiste ersetzt werden. Das garantiert Ihnen dauerhaft beste Ergebnisse.



AB
1.209,- €

Art.-Nr. LX-100649

LIEFERUNG
frei Haus



ALLE VARIANTEN
im Onlineshop

Art.-Nr.	Schildbreite (mm)	Einstellbare Räumbreiten (mm)	Einfahrtaschen-Innenmaße (mm)	Gewicht (kg)	Preis €
LX-100649	1.500	1.500 / 1.300	410/168/68	120	1.209,-



Schaufel für Gabelstapler

Multifunktionelles Stapler-Anbaugerät

Die Schaufel dient dem Verladen und Transportieren von Schüttgütern oder dem Wegräumen von Steinschutt und Schnee. Kaufen Sie Ihre Schaufel für Stapler bei Logistik XTRA!

- **Einfachste Bedienung:** Die Aufnahme erfolgt über die Gabelzinken Ihres Staplers und der Fahrer entleert die Schaufel über einen Seilzug vom Fahrerhaus aus.
- **Hohe Prozesssicherheit:** Der stabile Grundrahmen und die Abrutschsicherung minimieren das Unfallaufkommen in Ihrem Betrieb.
- **Hochwertige Ausstattung:** Die Schürfleiste der Schaufel besteht zur Langlebigkeit des Produkts aus Spezialstahl. Die Wanne ist zudem mit einem umlaufenden Randprofil ausgerüstet.



LIEFERUNG
frei Haus

AB
1.540,- €
Art.-Nr. LX-100091

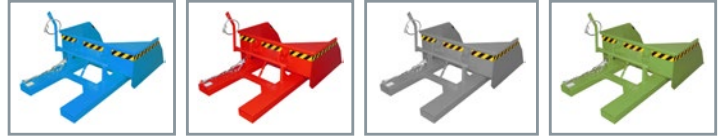

 **ALLE VARIANTEN**
im Onlineshop

Art.-Nr.	Tragkraft (kg)	Volumen (l)	Maße LxBxH (mm)	Gewicht (kg)	Preis €
LX-100091	1.000	500	1.800x1.170x790	198,0	1.540,-



Schüttgutschaufel für Stapler

Effizientes Handling loser Materialien

Die Schüttgutschaufel für Stapler ist Ihre performante Lösung für den innerbetrieblichen Transport von Sand, Kies und anderen Rohstoffen. Bestellen Sie Ihre Schüttgutschaufel bei Logistik XTRA.

- **Einfache Aufnahme:** Die Schaufel wird einfach über die Einfahrtaschen mit dem Stapler kombiniert und lässt sich vom Fahrersitz aus über einen Seilzug kippen.
- **Bestes Handling:** Durch das Wannenblech mit umlaufendem Randprofil minimieren Sie Verluste Ihrer Materialien während der Fahrt.
- **Höchste Sicherheit:** Der Grundrahmen verfügt über eine ausgesprochen hohe Stabilität, die Einfahrtaschen über eine Abrutschsicherung und die Schürfleiste besteht aus Spezialstahl.



AB
1.316,- €
Art.-Nr. LX-107904

LIEFERUNG
frei Haus



 **ALLE VARIANTEN**
im Onlineshop

Art.-Nr.	Tragkraft (kg)	Volumen (l)	Maße LxBxH (mm)	Gewicht (kg)	Preis €
LX-107904	750	500	1.810x1.330x710	183,0	1.316,-



Big Bag-Traverse

Für effiziente Lastaufnahme

Die Big Bag-Traverse bietet eine zuverlässige und effiziente Lösung für den sicheren Transport und die Handhabung von Big Bags.

- **Sichere Aufnahme durch Lasthaken:** Die speziell entwickelten Haken sorgen für eine stabile und sichere Fixierung der Big Bags, was ein Abrutschen während des Transports verhindert.
- **Einfache Montage am Gabelstapler:** Dank des standardisierten Aufnahmeprinzips kann die Traverse schnell und mühelos an Flurförderfahrzeugen montiert werden.
- **Vielseitige Einsatzmöglichkeiten:** Ob in der Intralogistik, bei Produktionsprozessen oder auf Baustellen – die Traverse ist flexibel in unterschiedlichen Branchen einsetzbar und steigert Ihre betriebliche Effizienz.



← Die Big Bag-Traverse bietet Ihnen eine sichere und robuste Aufnahmemöglichkeit für hängende Lasten im Kranbetrieb.

AB
859,- €

Art.-Nr. LX-101584

LIEFERUNG
frei Haus



ALLE VARIANTEN
im Onlineshop

MADE
IN
GERMANY

Art.-Nr.	Maße LxBxH (mm)	Tragfähigkeit (kg)	Gewicht (kg)	Preis €
LX-101584	650x610x143	1.000	40,0	859,-



Befülltrichter für Big Bags

Effizientes Rohstoffhandling

Der Trichter ist für das schnelle Befüllen von Big Bags und anderen Behältern konzipiert. Damit beschleunigen Sie Ihre Prozesse.

- **Flexibel und mobil:** Der Big-Bag-Trichter ist in verschiedenen Varianten erhältlich, darunter eine stationäre und eine mobile Ausführung. Dadurch kommt er da zum Einsatz, wo Sie ihn brauchen.
- **Robuster Trichter:** Der Befülltrichter besteht aus stabilem Stahlblech mit umlaufender Verstärkung und verfügt über einen stabilen Grundrahmen.
- **Sicheres Arbeiten:** Die Einfahrtaschen für Gabelzinken und die stabile Konstruktion sorgen für optimale Prozesssicherheit.



AB
1.716,- €

Art.-Nr. LX-102282

LIEFERUNG
frei Haus



ALLE VARIANTEN
im Onlineshop

Art.-Nr.	Ausführung	Maße LxBxH (mm)	Gewicht (kg)	Preis €
LX-102282	Für Gabelzinken	1.320x1.710x990	221,0	1.716,-



Hydraulisches Wiegesystem für Gabelstapler TC EVO

Mit einer Vielzahl an Fahrzeugen kompatibel

NEU: DIN EN 1175 konform! Der neue Standard für hydraulisches Wiegen aus dem Hause Griptech bietet konstante Wiegeergebnisse unabhängig vom Bediener ist mit nahezu allen Staplertypen kompatibel. Die Installation ist einfach und effizient, da kein Rücklauf zum Tank erforderlich ist.

- **Wiegegenauigkeit ±0,2 % der Tragfähigkeit des Fahrzeugs:** Für eine Vielzahl an Fahrzeugen: Ob Elektro-Niederhubwagen oder Gegengewichtsstapler mit einer Tragfähigkeit von über 8.000 kg.
- **Sicherer Wiegevorgang:** Das Absenken der Last während der Wiegung kann jederzeit unterbrochen werden.
- **Kombinierbar:** In Kombination mit Griptech Connect oder SmartBox lassen sich Wiegedaten zur kundenseitigen Software übertragen.

Entscheiden Sie sich jetzt für Flexibilität und betriebliche Effizienz durch präzises Wiegen in jeder Fahrzeugklasse direkt im Materialfluss.



↑ Das TC EVO-System ist für mehrere Flurförderzeuge ausgelegt, inklusive Schwerlast- und Schubmasterstapler.

NEU!
im Katalog



ALLE VARIANTEN
im Onlineshop

2.925,- €
Art.-Nr. LX-901518



Hydraulisches Wiegesystem für Gabelstapler TC4000

Höchste Wiegegenauigkeit

Das hydraulische Wiegesystem für Gabelstapler bietet höchste Wiegegenauigkeit und ist eichfähig. Es ist das ideale Wiegesystem für Geschäftsbereiche, in denen eine gewichtsbasierte Abrechnung erforderlich ist. Das TC4000 von Griptech findet Anwendung bei Gabelstaplern mit einer Tragfähigkeit von bis zu 10.000 kg.

- **Wiegegenauigkeit von ±0,1 % der Tragfähigkeit des Fahrzeugs:** Lastschwerpunkt unabhängig und kompatibel mit allen Anbaugeräten.
- **Duale Neigungskompensation:** Diese Eigenschaft sorgt für ein Wiegeergebnis unabhängig von der Mastneigung.
- **Kombinierbar:** In Kombination mit Griptech Connect oder SmartBox lassen sich Wiegedaten zur kundenseitigen Software übertragen.

Entscheiden Sie sich jetzt für betriebliche Effizienz durch präzises Wiegen direkt im Materialfluss.



6.165,- €
Art.-Nr. LX-103842

← Anwendungsbeispiel an einem Gabelstapler.



ALLE VARIANTEN
im Onlineshop

Art.-Nr.	Bezeichnung	Wiegekapazität	Wiegegenauigkeit	Preis €
LX-103842	TC4000	bis 2.000 kg	0,1 %	6.165,-



Großgabelzinken für Gabelstapler

Heavy-Duty-Lösung für maximale Kraft

Die Großgabelzinken von Vetter verfügen über eine Tragfähigkeit von 120 Tonnen oder mehr. Damit ist die Heavy-Duty-Zinke der optimale Begleiter für anspruchsvollste Intralogistikprozesse.

- **Gabelzinken nach Maß:** Vetter stellt die Großgabelzinken nach Ihren Anforderungen her.
- **Höchste Qualität:** Der Gabelzinkenstahl ist von bester Qualität und garantiert Langlebigkeit und überragende Performance.
- **Zertifiziert sicher und nachhaltig:** Die Großgabelzinken entsprechen den Anforderungen einer Vielzahl an ISO-Zertifizierungen für Nachhaltigkeit und Prozesssicherheit.

Wappnen Sie sich für die schwersten Aufgaben, indem Sie Ihre Anfrage zur Vetter-Großgabelzinke online bei Logistik XTRA stellen. Wir sind Ihr erfahrener Profi für Intralogistik-Sonderlösungen und Gabelzinken.

AUF ANFRAGE

Art.-Nr. LX-100706

ALLE INFORMATIONEN
 im Onlineshop



**MADE
IN
GERMANY**



Gabelzinkenverlängerung

Mehr Reichweite für Ihre Stapler

Die Gabelzinkenverlängerung ermöglicht Transportaufgaben, bei denen die Last außerhalb der Länge Ihrer Grundgabelzinken liegt.

- **Konformität und Sicherheit:** Entspricht ISO 13284 und den EG-Maschinenrichtlinien, inklusive CE-Zeichen.
- **Robuste Bauweise:** Die stabile, geschweißte Kastenkonstruktion sorgt für hohe Festigkeit und sicheres und einfaches Verfahren.
- **Beste Handhabung:** Durch ihre Konstruktion gewährleistet die Verlängerung hohe Sicherheit bei der Handhabung, auch unter schwierigen Bedingungen.

Bestellen Sie Ihre Gabelzinkenverlängerung für Stapler bei Logistik XTRA – Ihrem erfahrenen Spezialisten für Staplerzubehör.

Hinweis: Beachten Sie, dass die angegebenen Preise Einzelpreise sind. Bitte paarweise bestellen.



TOPSELLER

AB

333,- €

Art.-Nr. LX-104234

← Der Bolzen sichert gegen Abrutschen.



ALLE VARIANTEN
 im Onlineshop

**MADE
IN
GERMANY**

Art.-Nr.	für Querschnitt (mm)	Außenmaße BxH (mm)	Gesamtlänge (mm)	Gewicht (kg)	Preis €
LX-104234	80x40	110x57	1.800	28,1	333,-



Teleskopgabelzinken ManuTel®

Effizienteres Palettenhandling

Die manuellen Teleskopgabelzinken kombinieren herkömmliche Gabelzinken mit einer Gabelverlängerung. Das erlaubt Ihnen schnellere Transportvorgänge.

- **Höhere Kapazität:** Mit einer Tragfähigkeit von bis zu 5.000 kg haben Sie durch die Länge der Manutel® die Möglichkeit, mehrere Paletten gleichzeitig zu verfahren.
- **Einfache Funktionsweise:** Das Ausfahren der Teleskopgabelzinke erfolgt manuell. Dadurch ist keine zusätzliche Hydraulik oder Werkzeug nötig.
- **Höchste Flexibilität:** Die Länge der Gabelzinken lässt sich an die Anforderungen anpassen und die robuste Bauweise ermöglicht Ihnen auch den Außeneinsatz.

Hinweis: Beachten Sie, dass die angegebenen Preise Einzelpreise sind. Bitte paarweise bestellen.



AB
1.211,- €
Art.-Nr. LX-104219

LIEFERUNG
frei Haus



ALLE VARIANTEN
im Onlineshop

MADE IN GERMANY

Art.-Nr.	Tragkraft Paar/LSP (kg)	Länge min./max. (mm)	Außenmaße (mm)	Gewicht (kg)	Preis €
LX-104219	1.600/500	800/1.200	115x50	45,0	1.211,-



Hochleistungs-TeleKOOlgabel

Teleskopierbare Staplergabeln

Die Hochleistungs-Teleskopgabel ermöglicht die beidseitige Entladung von LKWs und bietet zahlreiche Vorteile wie:

- **Effiziente Be- und Entladung:** Durch die beidseitige Be- und Entladung können Zeitvorteile von bis zu 20 % erzielt werden, was besonders bei beengten Platzverhältnissen von Nutzen ist.
- **Flexibler Transport:** Die Teleskopgabeln ermöglichen den Transport von ein oder zwei Paletten hintereinander, was nicht nur die Beladungszeit verkürzt, sondern auch die Flexibilität beim Transport erhöht.
- **Optimierte Lagerkapazität:** Durch doppeltiefe Palettenlagerung kann die Lagerkapazität um ca. 30 % erhöht werden, was zu einer besseren Nutzung des Lagerplatzes führt und potenziell die Investitionskosten senkt.

AUF ANFRAGE

Art.-Nr. LX-103538

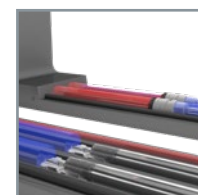
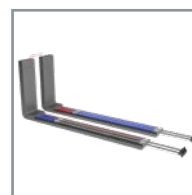
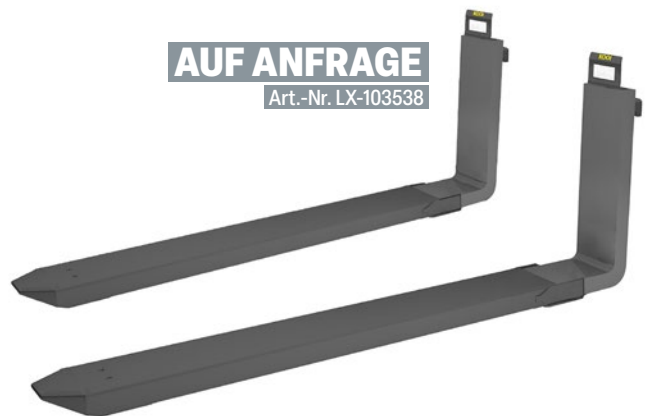

ALLE INFORMATIONEN
im Onlineshop





Einfachscherenhubtisch HTE Eco

Robuste Arbeitsplattform für entlastende Arbeitsweise

Effiziente Lösung zur Optimierung von Arbeitsabläufen.

- **Sicherheit und Komfort:** Komplette Sicherheitsausstattung, inklusive Sicherheitskontaktleisten und Wartungsstützen u.v.m.
- **Robuste Bauweise:** Der Grundrahmen bietet Schutz vor Abrieb, das 400 V Elektro-Hydraulik Aggregat ist platzsparend integriert.
- **Benutzerfreundlich:** Stufenlose Höhenverstellbarkeit.

AB
1.990,- €
Art.-Nr. LX-103047



ALLE VARIANTEN
im Onlineshop

Art.-Nr.	Tragkraft (kg)	Hub (mm)	Hubzeit (s)	Gewicht (kg)	Preis €
LX-103047	1.000	860	35	220,0	1.990,-



Mobiler Hubtisch SHWD Premium Doppelschere

Ergonomisches Lastenhandling

Unser mobiler Hubtisch mit Doppelschere ist die optimale Ergänzung für Ihre Abläufe in Logistik, Werkstatt und mehr. Mit ihm entlasten Sie Ihre Mitarbeiter maßgeblich und steigern Ihre betriebliche Effizienz.

- **Mobiles Lastenhandling:** Der mobile Hubtischwagen verfügt über eine Doppelschere, die Stabilität beim Bewegen Ihrer Lasten gewährleistet.
- **Anpassbare Absenkgeschwindigkeit:** Durch das justierbare Hydraulikventil können Sie die Senkgeschwindigkeit des Hubtischwagens einstellen.
- **Wartungsarme Hydraulikpumpe:** Durch die hochwertige Hydraulikpumpe erhalten Sie mit unserem mobilen Hubtisch eine zuverlässige und dauerhafte Lösung.



TOPSELLER
AB
469,- €
Art.-Nr. LX-103974



ALLE VARIANTEN
im Online-Shop

Art.-Nr.	Tragkraft (kg)	Hub (mm)	Tischhöhe min./max. (mm)	Gewicht (kg)	Preis €
LX-103974	150	798	302/1.100	64,0	469,-



Flachhubtisch HTF-U Eco

Hydraulische Hebehilfe

Der Flachhubtisch HTF-U Eco von Schefer ermöglicht es Ihnen, die tägliche Arbeit Ihrer Belegschaft zu erleichtern und so Ihre betriebliche Produktivität zu steigern. Bestellen Sie Ihren Hubtisch online bei Logistik XTRA!

- **Leistungsstarke Hebehilfe:** Der Hubtisch ist für den Hub von bis zu 1.000 kg auf eine Höhe von maximal 840 mm ausgelegt.
- **Einfache Installation:** Für den Flachhubtisch benötigen Sie keine Grube, da er besonders flach ist.
- **Optimiertes Warenhandling:** Die Plattform ist so konzipiert, dass Sie Ihre Paletten oder Gitterboxen problemlos daraufstellen können.



NUR
2.749,- €
Art.-Nr. LX-103060



Art.-Nr.	Tragkraft (kg)	Plattformlänge (mm)	Hub (mm)	Motor (kW)	Gewicht (kg)	Preis €
LX-103060	1.000	1.450	760	0,75	235,0	2.749,-



Mobiler Hubtisch SHW Premium

Intralogistische Allround-Hilfe

Der mobile Hubtisch von Schefer ist die innerbetriebliche Transportlösung für geringe Lasten bis zu 1.000 kg. Bestellen Sie Ihren Hubtisch bei Logistik XTRA.

- **Große Varianz:** Der mobile Hubtisch ist in fünf Varianten erhältlich, die sich vor allem in der Tragfähigkeit unterscheiden.
- **Beste Ergonomie:** Der Hubtisch gestattet die Positionierung Ihrer Lasten auf einer geeigneten Höhe und schont so Ihre Mitarbeiter.
- **Hohe Flexibilität:** Der Wagen eignet sich für viele Prozesse und Arbeitsumgebungen. Er ist ein echter Alleskönner.



AB
409,- €
Art.-Nr. LX-102174

Art.-Nr.	Tragkraft (kg)	Hub (mm)	Tischhöhe min./max. (mm)	Hubbewegungen bis max. Höhe (mm)	Gewicht (kg)	Preis €
LX-102174	150	515	225/740	25	44,0	409,-





Elektrischer Hubwagen mit Waage EHW 20 Eco Plus

Mobiles und zuverlässiges Wiegesystem

Der EHW 20 Eco Plus mit Waage von Schefer ist die leistungsstarke und kompakte Lösung für Ihre Intralogistik. Der Elektrohubwagen vereint Wendigkeit mit hoher Leistungsfähigkeit. Bestellen Sie Ihren elektrischen Hubwagen deshalb bei Logistik XTRA!

- **Effizienz in engen Räumen:** Kompakte Bauform mit einer Breite von nur 570 mm, ideal für enge Lagergänge und LKW-Laderäume.
- **Integrierte Waage:** Präzises Wiegen bis zu 2,0 Tonnen, ideal für Kommissionierung und Warenversand.
- **Benutzerfreundliche Bedienung:** Upright-Modus für einfaches Manövrieren in vertikaler Deichselposition, unterstützt durch leistungsstarke Elektromotoren.



NEU!

im Katalog

**TOPSELLER
NUR**

2.989,- €

Art.-Nr. LX-109861

LIEFERUNG

frei Haus

Art.-Nr.	Tragkraft (kg)	Gabellänge (mm)	Hub (mm)	Motor (kW)	Gewicht (kg)	Preis €
LX-109861	2.000	1.150	95	0,85	170,0	2.989,-



ALLE INFORMATIONEN
im Onlineshop



Gabelhubwagen AC-P

Leistungsstarker und wendiger Gabelhubwagen

- **Starker Gabelhubwagen:** Transportieren Sie Waren bis zu einem Gewicht von 2.500 kg mit dem AC-P-Modell.
- **Extrem wendig:** Der Lenkeinschlag von 210° garantiert beste Wendigkeit auf engem Raum.
- **Hochleistungs-Hydraulikpumpe:** Mit der verbauten Pumpe ist der Hubwagen selbst bei maximaler Belastung problemfrei aufbockbar.

NUR
419,- €
Art.-Nr. LX-108924

LIEFERUNG
frei Haus



ALLE INFORMATIONEN
im Onlineshop



Art.-Nr.	Tragkraft (kg)	Gabellänge (mm)	Hub (mm)	Gewicht (kg)	Preis €
LX-108924	2.500	1.150	115	68,0	419,-



Schnellhub-Hubwagen

Transportbereit in zwei Deichselschlägen

Der Schnellhub-Gabelhubwagen lässt sich mit einer minimalen Zahl von Schlägen anheben.

- **Performerter Hubwagen:** Der Gabelhubwagen trägt bis zu 2.500 kg Ihrer Lasten.
- **Hochwertige Bereifung:** Gummi- oder Polyurethanrollen.
- **Automatische Abschaltung:** Ab 200 kg für sicheren Transport.

AB
489,- €
Art.-Nr. LX-102114

LIEFERUNG
frei Haus



ALLE VARIANTEN
im Onlineshop



Art.-Nr.	Tragkraft (kg)	Lenkrollen (mm)	Gabelrollen, tandem (mm)	Gewicht (kg)	Preis €
LX-102114	2.500	200x50 Gummi	80x70 Polyurethan	70,0	489,-



Gabelhubwagen Premium SP 27-115

Solider Gabelhubwagen für Ihren Betrieb

Der GHW Premium besticht mit seiner 2,7 t Tragfähigkeit.

- **Geradezu unzerstörbar:** Das Fahrwerk des Hubwagens ist aus verwindungsstefem, hochlegiertem Stahl gefertigt.
- **Unterschiedliche Bereifungen:** Wählen Sie zwischen Hubwagen mit Gummirollen, Polyurethanrollen oder Nylonrollen.
- **Beste Manövrierfähigkeit:** Lenkeinschlag von bis zu 210°.

AB
449,- €
Art.-Nr. LX-103963

LIEFERUNG
frei Haus



ALLE VARIANTEN
im Onlineshop



Art.-Nr.	Tragkraft (kg)	Lenkrollen (mm)	Gabelrollen (mm)	Gewicht (kg)	Preis €
LX-103963	2.700	200x50 Gummi	80x93 Nylon einfach	69,0	449,-



Handhochhubwagen Eco Professional M/Semi

Manueller oder semi-elektrischer Handstapler

- **Flexibilität:** Universell einsetzbar, als manuelle oder semi-elektrische Ausführung erhältlich.
- **Erhöhte Effizienz:** Tragfähigkeit von bis zu 1.500 kg sowie Anheben von Waren bis zu 3 m.
- **Platzsparend:** Im Vergleich zu größeren Flurförderzeugen kompakter, benötigen weniger Stellfläche.



AB
1.015,- €

Art.-Nr. LX-102166

LIEFERUNG
frei Haus



ALLE VARIANTEN
im Onlineshop

Art.-Nr.	Antrieb	Tragkraft (kg)	Hub (mm)	Gabellänge (mm)	Gewicht (kg)	Preis €
LX-102166	manuell	500	910	1.150	185,0	1.015,-



EHS Eco Professional Semi

Effizientes Palettenhandling für kurze Transportwege

- **Für enge Regalgänge:** Wendigkeit und ergonomisch geformte Deichsel zum Manövrieren auf engstem Raum.
- **Enormer Hub:** Erreicht Höhen bis zu 3.000 mm.
- **Beste Prozesssicherheit:** Die mechanische Fuß-Feststellbremse und der Fußschutz über den Lenkrollen gewährleisten beste Arbeitssicherheit.

AB
2.629,- €

Art.-Nr. LX-109795

LIEFERUNG
frei Haus



PRODUKTVIDEO
im Online-Shop



Art.-Nr.	Tragkraft (kg)	Gabellänge (mm)	Hub (mm)	Hubmotor (kW)	Gewicht (kg)	Preis €
LX-109795	1.500	1.150	1.510	1,5	335,0	2.629,-



Elektro-Hubwagen EHW 20 Eco Semi

Wartungsfrei und leistungsstark

- **Performanter Hubwagen:** Mit einer Gabellänge von 1.150 mm hebt der Wagen bis zu 2.000 kg problemfrei an.
- **Leichtgängiger Betrieb:** Der Gleichstrom-Antriebsmotor erlaubt beladene Fahrgeschwindigkeiten bis zu 4 km/h.
- **Wartungsfreie Effizienz:** Antriebsmotor und Lithium-Batterie sind wartungsfrei. Laden über eine gewöhnliche 230 V-Steckdose.

NUR
1.299,- €

Art.-Nr. LX-108926



ALLE INFORMATIONEN
im Onlineshop



Art.-Nr.	Tragkraft (kg)	Gabellänge (mm)	Hub (mm)	Gewicht (kg)	Preis €
LX-108926	2.000	1.150	115	113,0	1.299,-



Hubwagen Premium mit kurzer Gabel

Effizientes Handling auf engstem Raum

Der Hubwagen mit kurzer Gabel lässt sich besonders leicht und in einem engen Wendekreis bewegen. Er ist das ideale Transportmittel in engen Gängen und für das Beladen von LKWs.

- **Leistungsfähiger Hubwagen:** Mit seiner Tragfähigkeit von 2.500 kg ist der kurze Handhubwagen besonders leistungsstark.
- **Hochwertige Bereifung:** Die Tandemrollen aus Polyurethan erleichtern Ihnen Ihre Warenbewegungen. Weitere Optionen erhalten Sie auf Anfrage.
- **Effizient und flexibel:** Durch die kurze Gabel erreichen Sie Ihre Paletten wesentlich einfacher als durch die Verwendung herkömmlicher Hubwagen oder Gabelstapler.



AB

445,- €

Art.-Nr. LX-102117

LIEFERUNG

frei Haus



ALLE VARIANTEN
im Onlineshop

Art.-Nr.	Tragkraft (t)	Gabellänge (mm)	Wendekreis (mm)	Gewicht (kg)	Preis €
LX-102117	2,5	600	700	61,0	445,-



Hubwagen mit langer Gabel

Für mehr Transportkapazität

Mit dem langen Hubwagen von Schefer haben Sie eine geeignete Transportlösung für sehr lange Güter.

- **Extreme Gabellänge:** Für Ihre Anforderungen erhalten Sie bei uns einen Hubwagen mit einer Gabellänge von bis zu 3.000 mm.
- **Hohe Tragfähigkeit:** Mit einem zulässigen Maximalgewicht von bis zu 2.500 kg haben Sie sogar die Option, zwei Paletten auf einmal aufzunehmen.
- **Ausgezeichnetes Handling:** Trotz seiner Größe steht die Qualität der Handhabung des Langhubwagen in Nichts nach.

Hinweis: Bis auf den Hubwagen mit Gabellänge 3.000 mm sind alle Modelle versandkostenfrei!



AB

755,- €

Art.-Nr. LX-102121

LIEFERUNG

frei Haus



ALLE VARIANTEN
im Onlineshop

Art.-Nr.	Tragkraft (t)	Gabellänge (mm)	Gewicht (kg)	Preis €
LX-102121	2,5	1.300	76,0	755,-



↑ Der Hubwagen ist durch seine Gummierollen auch für den Außeneinsatz geeignet.

AB
757,- €
Art.-Nr. LX-104565



Hubwagen Panther Silent

Der Hubwagen-Flüsterer auf leisen Gummierollen

Der Hubwagen Panther Silent von Logitrans zeichnet sich mit seinen Gummierollen durch ausgesprochen leise Transportprozesse aus.

- **Unterschiedliche Modelle:** Der Panther Silent ist mit einer Gabellänge von 600 mm bis 2.400 mm und mit einer Tragkraft bis zu 2.000 kg verfügbar.
- **Hohe Stabilität:** Durch seine robuste Konstruktion verfügt er über die nötige Stabilität für problemfreie Warenbewegungen.

→ **Universell einsetzbar:** Der leise Hubwagen lässt sich durch seine Rollen auch flexibel im Außenbereich einsetzen, wo er sich vor allem durch sein leises und komfortables Handling auszeichnet. Er fährt schonend auch auf feinen Fliesenböden.

Klingt gut: Deutlich reduzierte Lärmemission schützt die Gesundheit Ihrer Mitarbeiter!

Art.-Nr.	Tragkraft (kg)	Gabellänge (mm)	Maße LxBxH (mm)	Gewicht (kg)	Preis €
LX-104565	2.000	810	1.145x520x1.170	60,0	757,-



 **ALLE VARIANTEN**
im Onlineshop



Elektrolifter EL Premium

Wendiges Hebemittel für kleine und mittlere Lasten

Der Elektrolifter EL Premium von Schefer ist das optimale Arbeitsgerät zur Entlastung Ihrer Mitarbeiter. Er ist auf das mühelose Heben von Lasten bis 150 kg ausgelegt.

- **Zahlreiches Zubehör:** Vom Rollenwender über den Tragdorn bis hin zur Rollenbahn erhalten Sie für den Elektrolifter garantiert das optimale Zubehör.
- **Absolut sicher:** Das Produkt ist mit einem Überlastschutz, einem Radfeststeller und einem Fußschutz ausgestattet.
- **Schnelle Hubvorgänge:** Innerhalb von 23 Sekunden fährt die Plattform auf den maximalen Hub von 1.370 mm.

**TOPSELLER
NUR**

1.790,- €

Art.-Nr. LX-103822

LIEFERUNG
frei Haus

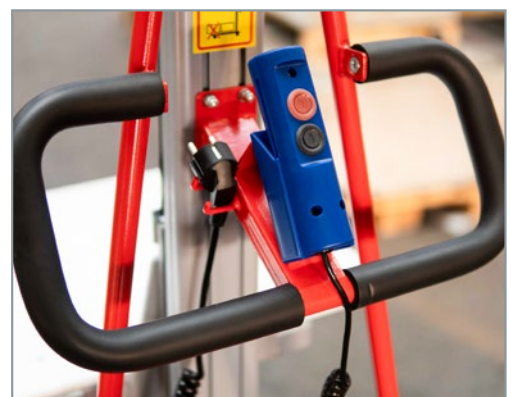

ALLE INFORMATIONEN
im Online-Shop

Art.-Nr.	Tragkraft (kg)	Maße LxBxH (mm)	Gabelhöhe (mm)	Hubzeit (s)	Batterie (V/Ah)	Gewicht (kg)	Preis €
LX-103822	150	870x605x1.810	130-1.500	23	2x 12/12	64,0	1.790,-

NEU!
im Katalog

AB
2.886,- €
Art.-Nr. LX-109954



← Scherenhubwagen mit elektrischem Hub.



OPTIONAL
Positionskontrolle
1.176,- €
Art.-Nr. LX-109954



↑ Scherenhubwagen mit manuellem Hub.

AB
1.149,- €
Art.-Nr. LX-109949



Scherenhubwagen

Kombiniert Funktionalität mit ergonomischem Design

Entdecken Sie den Logitrans Scherenhubwagen, Ihre ultimative Lösung für effiziente und ergonomische Materialhandhabung in Industrie- und Intralogistikbetrieben. Das Gerät bietet:

- **Ergonomische Vorteile:** Vermeidet körperliche Belastung durch Anheben von Paletten auf eine angenehme Arbeitshöhe.
- **Leistungsstarke Kapazität:** Hebt problemlos bis zu 1.500 kg, ideal für anspruchsvolle industrielle Anforderungen.

→ **Vielseitige Optionen:** Verfügbar in manuellen und elektrischen Varianten, passend für unterschiedliche Arbeitsumgebungen.

Erhöhen Sie die Sicherheit und Ergonomie in Ihrem Unternehmen, indem Sie den Scherenhubwagen von Logitrans bei Logistik XTRA bestellen – Ihrem erfahrenen Experten für Flurfördertechnik.

Art.-Nr.	Hub	Tragkraft (kg)	Gabellänge (mm)	Gewicht (kg)	Preis €
LX-109949	manuell	1.500	1.200	95,0	1.149,-



ALLE VARIANTEN
im Onlineshop

PRODUKTVIDEO
im Onlineshop



Scherenhubwagen mechanisch, mit Schnellhub

Verfahren statt Bewegten

- **Hohe Tragfähigkeit:** Hebt und transportiert Lasten bis zu 1.000 kg. Dadurch ermöglichen Sie sich den Transport schwerer Werkstücke oder Materialien.
- **Mit Schnellhubmodus:** Serienmäßiger Schnellhubmodus, mit dem Sie das Fahrwerk in 22 Hubbewegungen aufpumpen.
- **Beste Ergonomie:** Mit einer Hubhöhe von bis zu 800 mm bietet der Scherenhubwagen eine rückschonende Arbeitsplattform.

Art.-Nr.	Tragkraft (kg)	Gabellänge (mm)	Hub (mm)	Gewicht (kg)	Preis €
LX-102162	1.000	1.170	715	104,0	839,-

PRODUKTVIDEO
im Onlineshop



NUR
839,- €
Art.-Nr. LX-102162

LIEFERUNG
frei Haus



Scherenhubwagen elektrisch Primus 15E

Elektrische Transporthilfe

- **Leistungsstarker Scherenhubwagen:** Tragfähigkeit von 1.500 kg bei einer Gabellänge von 1.170 mm durch 1,2 kW Hubmotor.
- **Blitzschnelles Lastenheben:** Hebt Ihre Lasten ca. 34 mm pro Sekunde. Unbeladen hebt die Gabel ca. 71 mm pro Sekunde.
- **Beste Ergonomie:** Reduziert die körperliche Belastung bei Ihrer Belegschaft und steigert so Ihre betriebliche Produktivität.

Art.-Nr.	Tragkraft (kg)	Gabellänge (mm)	Hub (mm)	Motor (kW)	Gewicht (kg)	Preis €
LX-103043	1.500	1.170	715	1,2	134,0	2.799,-



ALLE INFORMATIONEN
im Onlineshop

NUR
2.799,- €
Art.-Nr. LX-103043

LIEFERUNG
frei Haus



Scherenhubwagen elektrisch Premium 10E

Vereint Komfort am Arbeitsplatz mit bester Leistung

- **Für kurze Arbeitszyklen:** Der Scherenhubwagen bewegt und hebt Lasten bis 1.000 kg.
- **Höchste Qualität:** Mit hochwertiger Ausstattung, wie das Chassis, die ergonomische Lenkung und automatische Seitenstabilisatoren.
- **Leistungsstarke Elektrik:** Mit einer 12 V/65 Ah-Batterie und einem 800 Watt starken Motor hebt der Hubwagen seine Fracht auf bis zu 715 mm.

Art.-Nr.	Tragkraft (kg)	Hub (mm)	Motor (kW)	Gewicht (kg)	Preis €
LX-102163	1.000	715	0,8	130,0	2.339,-

NUR
2.339,- €
Art.-Nr. LX-102163

LIEFERUNG
frei Haus



PRODUKTVIDEO
im Onlineshop





NEU!
im Katalog

Hubwagenrollen für Linde-Geräte

Optimale Ausstattung für Linde-Hubwagen

Die Wahl der richtigen Hubwagenrollen kann entscheidend zur Effizienz und Langlebigkeit Ihres Flurförderzeugs beitragen. Unsere hochwertigen Rollen bieten eine optimale Kombination aus Robustheit, Sicherheit und Fahrkomfort.

- **Langlebigkeit und Verschleißfestigkeit:** Hochwertige Materialien wie NDIIThane® und Topthane® gewährleisten eine lange Lebensdauer und minimieren Wartungskosten.
- **Optimale Bodenhaftung und Traktion:** Speziell entwickelte Polyurethane sorgen für einen sicheren Halt auf verschiedenen Untergründen, einschließlich nasser oder unebener Flächen.
- **Komfortable und geräuscharme Nutzung:** Durch stoßdämpfende Eigenschaften, welche materialspezifisch sind, werden Vibrationen reduziert, was den Fahrkomfort verbessert und die Lärmbelastung minimiert.

AUF ANFRAGE

Art.-Nr. LX-110046



ALLE INFORMATIONEN
im Onlineshop

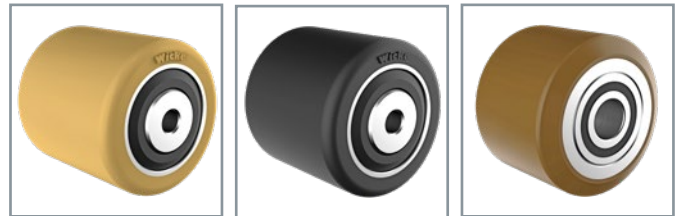

↑ Die Hubwagenrollen gibt es in verschiedenen Materialien (NDIIThane, Topthane, Redthane, Dynaroll).



NEU!
im Katalog

Stützräder für Linde-Stapler

Für Stabilität und Fahrsicherheit

Stabilität für Stapler: Stützräder spielen eine entscheidende Rolle für die Stabilität und Fahrsicherheit von Flurförderzeugen. Sie gleichen Unebenheiten aus, reduzieren Erschütterungen und ermöglichen eine reibungslose Fahrt – insbesondere bei hohen Geschwindigkeiten oder auf anspruchsvollen Fahrwegen.

- **Hohe Verschleißfestigkeit:** Robuste Materialien wie Topthane® und NDIIThane® minimieren Abrieb und verlängern die Lebensdauer.
- **Maximale Fahrstabilität:** Optimale Dämpfungseigenschaften sorgen für sicheres und stabiles Fahren, selbst bei hohen Geschwindigkeiten.
- **Reduzierte Wartungskosten:** Die hohe Belastbarkeit der Materialien verhindert frühzeitigen Verschleiß und reduziert Stillstandzeiten.



ALLE INFORMATIONEN
im Onlineshop



AUF ANFRAGE

Art.-Nr. LX-110048



Antriebsräder für Linde-Stapler

Essentiell und unerlässlich für Ihre Flurförderzeuge

Antriebsräder sind unerlässlich für die Effizienz, Sicherheit und Langlebigkeit von Flurförderzeugen. Die Wahl des richtigen Materials beeinflusst die Traktion, den Verschleiß und den Fahrkomfort maßgeblich. Die hochwertigen Stapler-Antriebsräder von Wicke bieten diese Hauptvorteile:

- **Lange Lebensdauer:** Hochwertige Materialien minimieren den Verschleiß und reduzieren Wartungskosten.
- **Optimale Traktion:** Verschiedene Materialmischungen gewährleisten sicheren Halt auf unterschiedlichen Untergründen.
- **Geräusch- und vibrationsreduziert:** Elastische Eigenschaften verbessern den Fahrkomfort und reduzieren Lärm.

AUF ANFRAGE

Art.-Nr. LX-110052



ALLE INFORMATIONEN
im Onlineshop



NEU!
im Katalog

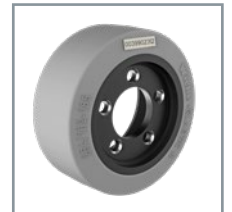

↑ Die breite Auswahl an Hochleistungs-Elastomeren von Wicke bieten vielfältige Lösungsmöglichkeiten für die Herausforderungen des innerbetrieblichen Transports.



Lasträder aus NDIIthane®

Maximale Leistung für extreme Bedingungen

Lasträder aus NDIIthane® (92° Shore A) bieten maximale Leistung für anspruchsvolle Einsatzbereiche. Dank ihrer herausragenden Abriebfestigkeit, Elastizität und Reißfestigkeit sind sie ideal für intensive Nutzung, hohe Geschwindigkeiten und hohe Traglasten.

- **Ideal für hohe Traglasten & Geschwindigkeiten:** Perfekt für anspruchsvolle industrielle Anwendungen.
- **Weniger Wartung & Stillstandzeiten:** Reduziert den Austauschbedarf und erhöht die betriebliche Effizienz.
- **Vielseitige Einsatzmöglichkeiten:** Geeignet für Flurförderzeuge, Transportanlagen und Hochleistungslager.

AUF ANFRAGE

Art.-Nr. LX-110047



ALLE INFORMATIONEN
im Onlineshop



NEU!
im Katalog

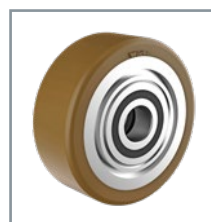

← Das Lastrad aus Tophane® zeichnet sich durch seine hohe Tragfähigkeit und seine Eignung für hohe Geschwindigkeiten aus.



AB
278,- €
Art.-Nr. LX-101848

LIEFERUNG
frei Haus



OPTIONAL
Steckbarer Schiebebügel
für Palettenfahrgestelle
111,- €
Art.-Nr. LX-101858



OPTIONAL
Deichsel + Kupplung
für Routenzugwagen
131,- €
Art.-Nr. LX-101859

ROLLCART
TRANSPORTSYSTEME

Palettenwagen

Universelle Transportlösung

Unsere Palettenwagen sind für die Aufnahme von Europaletten und Gitterboxen ausgelegt und bieten Ihnen die volle Bandbreite für Ihre Transportanforderungen.

- **Stabile Fahrgestelle:** Die Rahmen der Palettenfahrgestelle bestehen aus stabilem Winkelstahl mit den Maßen 50 x 50 x 5 mm.
- **Hochwertige Bereifung:** Wählen Sie Ihren Palettenwagen mit einer Bereifung aus Vollgummi, Polyamid oder TPE. Jede Variante bietet ihre eigenen Vorteile.

→ **Auch für Routenzüge:** Mit der Deichsel-Kupplungs-Option können Sie mehrere Gestelle von einem Routenzugschlepper ziehen lassen.

Erhöhen Sie die Produktivität Ihrer Intra-logistik und bestellen Sie Ihre Palettenwagen im EPAL-Format bei Logistik XTRA – Ihrem erfahrenen Experten für Transportlösungen und Flurfördertechnik.



ALLE INFORMATIONEN
im Onlineshop

MADE
IN
GERMANY

Art.-Nr.	Tragkraft (kg)	Ladefläche (mm)	Ladehöhe (mm)	Bereifung	Gewicht (kg)	Preis €
LX-101848	600	1.210x810	290	TPE	36,0	278,-



Fasskipper für 50- bis 200-Liter-Fässer

Ideale Lösung für das Fahren, Lagern und Entleeren von Fässern

Der Fasskipper von Rollcart ist ein effizientes Hilfsmittel für das Handling von 50- bis 200-Liter-Fässern und überzeugt mit folgenden Vorteilen:

- **Robuste Konstruktion:** Der Fasskipper besteht aus einer fest verschweißten Stahlrohr-Konstruktion, die Stabilität und Langlebigkeit gewährleistet.
- **Flexible Fassauflage:** Die Fassauflage ist in zwei Varianten verfügbar – mit Polyamid-Rollen oder Metall-Rollen.
- **Vielseitige Handhabung:** Mit Lenkrollen, Rädern, Pulverbeschichtung und optionalen Zubehörteilen bietet er eine effiziente Lösung für Ihre Intralogistik.

Bitte beachten Sie: Die Hebelstange ist nicht im Lieferumfang enthalten, kann jedoch als Zubehör bestellt werden.



AB
276,- €
Art.-Nr. LX-105527

LIEFERUNG
frei Haus

MADE
IN
GERMANY



ALLE INFORMATIONEN
im Onlineshop

Art.-Nr.	Tragkraft (kg)	Ausführung	Maße LxBxH (mm)	Fassauflage	Gewicht (kg)	Preis €
LX-105527	150	50- bis 100-Liter-Fässer	610x720x475	Polyamid	12,0	276,-



Tischwagen mit Rohrrahmen

Geeignet für alle Einsatzbereiche

- **Hohe Tragkraft:** Mit einer Tragkraft von 500 kg transportiert der Tischwagen schwere Lasten sicher und effizient.
- **Stabile Konstruktion:** Die Profilstahlkonstruktion mit bündig eingelegten Ladeflächen und einem Rahmen aus robustem Rundrohr gewährleistet eine hohe Stabilität und Langlebigkeit.
- **Vielseitige Einsatzmöglichkeiten:** In Bereichen wie Produktion, Lager und Werkstatt ist der Tischwagen äußerst flexibel einsetzbar.



AB
318,- €
Art.-Nr. LX-105028

LIEFERUNG
frei Haus

MADE
IN
GERMANY



ALLE VARIANTEN
im Onlineshop

Art.-Nr.	Ladefläche LxB (mm)	Etagenhöhe (mm)	Gewicht (kg)	Preis €
LX-105028	800x500	260/800	28,0	318,-



Lifter für Krankenhausbetten

Optimierter Helfer für viele Bereiche

Der Lifter für Krankenhausbetten ist ein modifizierter Palettenkipper von Logitrans. Er entlastet Ihre Mitarbeiter erheblich und verbessert ihre Effizienz:

- **Mehr Hygiene:** Mit dem Anheben der Betten gelangen Sie einfacher an schwierige Stellen und desinfizieren Ihre Krankenhausbetten besser.
- **Ergonomisches Arbeiten:** Anstelle mühseligen Bückens und schwieriger Körperhaltungen bleiben Ihre Mitarbeiter mit der Verwendung des Bettenlifters aufrecht stehen. Das erspart viele Beschwerden und Krankmeldungen.
- **Mit Kabelfernbedienung:** Für mehr Effizienz und weniger körperliche Arbeit können Sie die Funktionen Heben, Senken und Kippen per Knopfdruck auslösen.

AUF ANFRAGE

Art.-Nr. LX-101976



PRODUKTVIDEO
im Onlineshop



Rotator

Zum Heben, Kippen und Entleeren von Behältern

Der hochmoderne Rotator von Logitrans, hergestellt in Dänemark, bewältigt auch schwere Behälter mit bis zu 1.000 kg auf engstem Raum – auch dort, wo ein Stapler keinen Platz hat.

- **Ergonomisches Arbeiten und effizientes Entleeren:** Der Rotator ermöglicht ergonomisches Arbeiten und meistert Herausforderungen beim Entleeren von Behältern. Mit einer beeindruckenden Hubhöhe von bis zu 1.910 mm kann der Rotator Behälter nicht nur kippen, sondern fungiert auch als Stapler.
- **Neue Maßstäbe in Sicherheit und Langlebigkeit:** Seine Vielseitigkeit und Funktionalität setzen neue Standards in puncto Sicherheit und Langlebigkeit. Durch diese Investition sichern Sie nicht nur die Zukunft Ihrer Intralogistik, sondern erhöhen auch die Sicherheit und Lebensdauer Ihrer Arbeitsgeräte.
- **Optimierung von Arbeitsprozessen und Kostenreduktion:** Verlassen Sie sich auf den Rotator von Logitrans als unverzichtbares Werkzeug, um Arbeitsprozesse zu optimieren und Kosten zu reduzieren.

AUF ANFRAGE

Art.-Nr. LX-103528



PRODUKTVIDEO
im Onlineshop

Art.-Nr.	Tragkraft (kg)	Gabellänge (mm)	Hub max. (mm)	Fahrmotor (kW/V)	Gewicht (kg)
LX-103528	1.000	1.250	1.910	1,2/24	470,0



Elektroschlepper ES Premium

Kraftsparendes Lastenhandling

- **Hervorragende Leistung:** Der Elektroschlepper verfügt über einen starken Motor, der Ihnen das mühelose Ziehen und Schieben von Lasten bis 1.500 kg erlaubt.
- **Vielseitiger Schlepper:** Dank seiner Luftbereifung können Sie den ES Premium auch auf unebenen Untergründen einsetzen.
- **Hohe Anpassungsfähigkeit:** Die einstellbare Fahrgeschwindigkeit bis zu 6 km/h und verschiedene Kugelkopf-Aufnahmen machen ihn äußerst flexibel.

Art.-Nr.	Ziehen/ Schieben (kg)	Maße LxBxH (mm)	Batterie (V/Ah)	Gewicht (kg)	Preis €
LX-106586	1.500	1.220x670x960	2x 12/55	115,0	2.499,-



ALLE INFORMATIONEN
im Onlineshop



NUR

2.499,- €

Art.-Nr. LX-106586

LIEFERUNG

frei Haus



Elektroschlepper ES Eco

Auch für den Außeneinsatz geeignet

- **Einstellbare Fahrgeschwindigkeit:** Der Elektroschlepper fährt in einstellbaren Geschwindigkeiten von 3 bis 6 km/h.
- **Hohe Arbeitszeit:** Die wartungsfreien AGM-Batterien gewährleisten eine kontinuierliche Arbeitszeit von fünf Stunden.
- **Für alle Untergründe:** Sowohl das Antriebsrad als auch das Lenkrad sind aus luftgefülltem Gummi. Damit können Sie den Elektroschlepper überall einsetzen.

Art.-Nr.	Ziehen/ Schieben (kg)	Maße LxBxH (mm)	Batterie (V/Ah)	Gewicht (kg)	Preis €
LX-106585	1.000	1.300x665x1.240	2x 12/28	69,0	1.899,-



ALLE INFORMATIONEN
im Onlineshop



NUR

1.899,- €

Art.-Nr. LX-106585



Elektroschlepper ES 30 Primus

Mit Anhängerkupplung für optimierte Prozesse

- **Optimales Ziehgerät:** Der Schlepper ist auf das Ziehen und Schieben von Lasten bis 3.000 kg ausgelegt. Die Deichselhöhe erreicht 970 mm.
- **Für viele Verwendungen:** Mit dem ES Primus haben Sie eine tolle Möglichkeit Anhänger, Fahrgestelle und Behälter aller Art zu verfahren.
- **Höchste Arbeitsleistung:** Der Elektroschlepper kann bis zu sechs Stunden am Stück benutzt werden. Zur Aufladung benötigt das Gerät lediglich sieben Stunden.

Art.-Nr.	Ziehen/ Schieben (kg)	Maße LxBxH (mm)	Batterie (V/Ah)	Gewicht (kg)	Preis €
LX-109442	3.000	1.550x840x970	3x 12/55	262,0	4.989,-



ALLE INFORMATIONEN
im Online-Shop



NUR

4.989,- €

Art.-Nr. LX-109442

LIEFERUNG

frei Haus



NEU!
im Katalog

NUR
4.189,- €
Art.-Nr. LX-109860

LIEFERUNG
frei Haus

ZUBEHÖR
Gestell für
Müllbehälter 1.100 l
495,-



Elektroschlepper ES 25 Primus

Vielseitiger Elektroschlepper für beste Prozesssicherheit

Der ES 25 Primus von Schefer ist das optimale Zieh- und Schiebe-
gerät für Anhänger mit einem Gesamtgewicht von bis zu 2.500 kg.

→ **Hochwertige Ausstattung:** Der Schlepper verfährt Ihre
Anhänger mit einer stufenlos einstellbaren Geschwindigkeit von
bis zu 5 km/h.

→ **Dauerhaft leistungsstark:** Die 12 V/80 Ah-Batterien erlauben
Ihnen den Einsatz des Schleppers bis zu fünf Stunden am Stück.
Die Ladezeit beträgt acht Stunden.

→ **Beste Sicherheit:** Das Gerät verfügt über einen Not-Aus-
Schalter, eine Kugelkopfkupplung, eine Bolzenkupplung und eine
Blitzleuchte.



ALLE INFORMATIONEN
im Onlineshop

Art.-Nr.	Ziehen/ Schieben (kg)	Maße LxBxH (mm)	Lastaufnahme min./max. (mm)	Batterie (V/Ah)	Gewicht (kg)	Preis €
LX-109860	2.500	1.710x760x1.030	650-750/185-320	2x 12/80	243,0	4.189,-



Mobiler Arbeitstisch mit Niveaueausgleich

Für die effiziente Entlastung Ihrer Mitarbeiter

Der mobile Arbeitstisch mit Niveaueausgleich von IMS bietet eine innovative Lösung für ergonomisch angepasste Arbeitsplätze in Ihrer Intralogistik.

- **Autonom und flexibel einsetzbar:** Der Arbeitstisch ist mobil und kann überall eingesetzt werden.
- **Hohe Genauigkeit:** Die manuell einstellbare Feder gewährleistet einen präzisen Höhenausgleich.
- **Vielseitig und sehr robust:** Der mobile Arbeitstisch ist unter extremen industriellen Bedingungen sicher und zuverlässig einsetzbar.



Die Höhenpositionierung erfolgt durch eine präzise Stellschraube. →

AB
896,- €
Art.-Nr. LX-101237



ALLE VARIANTEN
im Onlineshop

Art.-Nr.	Tragkraft (kg)	Maße LxBxH (mm)	Höhe min./max. (mm)	Rad ø (mm)	Gewicht (kg)	Preis €
LX-101237	30-100	844x450x793	265/662	100 Gummi	38,0	896,-



Zieh- und Schiebehilfe

Für den einfachen Transport schwerer Lasten

Die Zieh- und Schiebehilfe sorgt für eine höhere Sicherheit, entlastet Ihre Mitarbeiter und überzeugt mit folgenden Vorteilen:

- **Flexibilität und Sicherheit:** Die stufenlose Geschwindigkeitsregelung, individuell einstellbarer Anpressdruck des Antriebsrades und die autonome Fortbewegung auf Rollen machen die Zieh- und Schiebehilfe flexibel und sicher.
- **Einfache Handhabung und optimale Ausstattung:** Mit austauschbarer Batterie, mitgeliefertem Ladegerät und einfacher Verbindung ohne Werkzeug bietet die Zieh- und Schiebehilfe eine optimale Ausstattung und eine benutzerfreundliche Handhabung.
- **Entlastung der Mitarbeiter und Effizienzsteigerung:** Die Zieh- und Schiebehilfe von IMS entlastet Ihre Mitarbeiter von mühsamen körperlichen Anstrengungen, revolutioniert den Transport schwerer Lasten und steigert die Effizienz Ihrer intralogistischen Prozesse.



ALLE VARIANTEN
im Onlineshop

AUF ANFRAGE
Art.-Nr. LX-104269

Art.-Nr.	Tragkraft (kg)	Zugkraft (N)	Reichweite (km)	Gewicht (kg)
LX-104269	1.000	500	3,9	75,0



Stapler-Tender-System

Große, ziehbare Plattform zur Gabelstapler-Aufnahme

Mit diesem Tender-System haben Sie einen großen Transportanhänger für Ihren Gabelstapler. Er dient zum Bewegen von sehr großen Bauteilen und Materialien.

AUF ANFRAGE

Art.-Nr. LX-101355



ALLE VARIANTEN
im Onlineshop

- **Riesige Ladeplattform:** Ihr Tender-System gibt es in zwei Größen mit einer Länge von 3,6 Metern oder 6,1 Metern.
- **Höchste Stabilität:** Die Ladefläche besteht aus Nadelholz und trägt bis zu 5.000 kg Ihrer Lasten.
- **Beste Transportsicherheit:** Der Drehkranz verfügt über Einfahrtaschen für Stapler und eine integrierte Abrutschsicherung.

Gegen Aufpreis auch in Ihrer RAL-Wunschfarbe erhältlich, fragen Sie an!

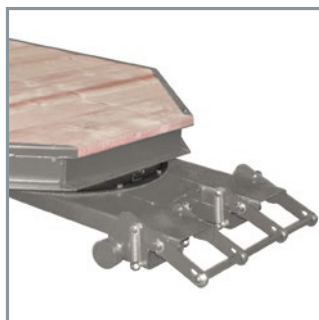

Art.-Nr.	Tragkraft (kg)	Maße LxBxH (mm)	Ladefläche LxB (mm)	Gewicht (kg)
LX-101355	5.000	3.625x2.000x365	2.500x2.000	570,0



Treppensteiger Donkey Tracked

Transportgerät für höchste Ansprüche

Der elektrische Treppensteiger Donkey Tracked von Antano Kargo mit einer Tragkraft von bis zu 350 kg vereint Sicherheit und Benutzerfreundlichkeit in einem kompakten und leistungsstarken Gerät. Entwickelt für den mühelosen Transport schwerer Lasten, garantiert dieses hochmoderne Hilfsmittel problemlose Manövrierbarkeit und Stabilität auf allen Untergründen.

- **Einfache Handhabung und umfassende Sicherheit:** Ausgestattet mit einer klaren Benutzeroberfläche und Sicherheitsindikatoren für eine fehlerfreie Bedienung.
- **Kompakte Bauweise bei großer Leistung:** Trotz seiner geringen Größe ermöglicht der Donkey Tracked den Transport von Lasten bis zu 350 kg, ideal für den Einsatz in engen Räumen.
- **Unübertroffene Manövrierfähigkeit:** Durch hintere Schwenkräder und spezielle Ketten für optimale Stabilität, bietet der Donkey Tracked exzellente Kontrolle und Sicherheit bei allen Bewegungen.

NEU!
im Katalog

AB
6.790,- €
Art.-Nr. LX-109961

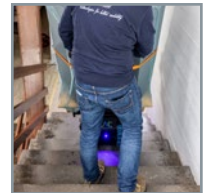

ALLE INFORMATIONEN
im Onlineshop



Dynamic Mast Control

Sicherheit am Hochregal

Der Dynamic Mast Control revolutioniert das Lasthandling in der Intralogistik durch Minimierung von Mastschwingungen und überzeugt durch folgende Vorteile:

- **Präzises Lasthandling:** Der leistungsstarke elektrische Schubantrieb ermöglicht präzise und sensible Reaktionen. Dadurch wird eine verbesserte Kontrolle über das Lasthandling erreicht.
- **Effiziente Arbeitsumgebung:** Das System trägt dazu bei, physische Grenzen von Staplern in großen Hubhöhen zu überwinden und schafft eine sicherere Arbeitsumgebung.
- **Hohe Sicherheit:** Der Dynamic Mast Control stabilisiert die Last in jeder Situation, reduziert das Unfallrisiko und vermittelt dem Fahrer Vertrauen, selbst in großen Hubhöhen sicher zu agieren.

Fragen Sie noch heute Ihren Dynamic Mast Control zusammen mit Ihrem neuen Hubmaststapler bei Logistik XTRA an! Wir sind Ihr erfahrener Experte, wenn es um das Thema Sicherheit und Assistenzsysteme geht.

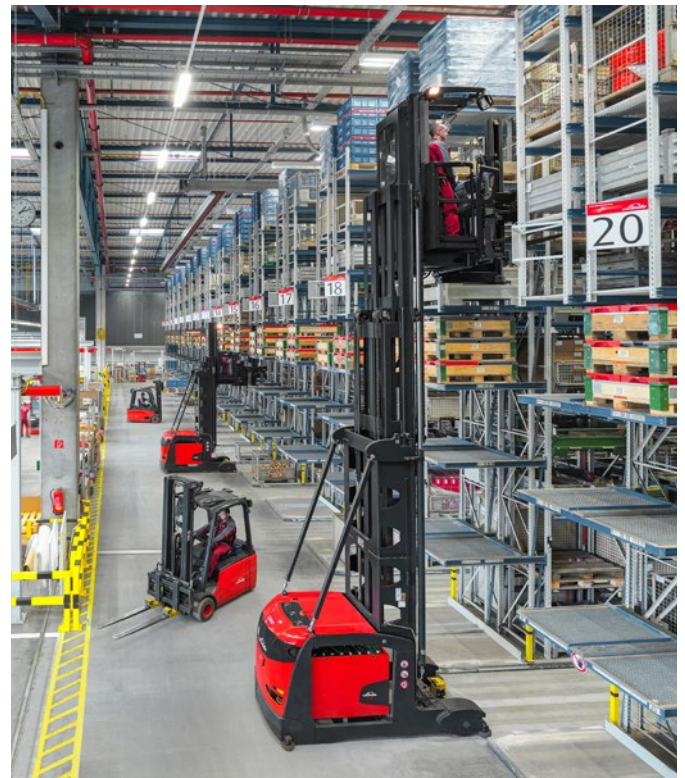

PRODUKTVIDEO
im Onlineshop

AUF ANFRAGE
Art.-Nr. LX-100475



rolltainer® BASIC

Ihre ideale Transportlösung

Der rolltainer® BASIC von HMH ist der nachhaltige Transportcontainer für den innerbetrieblichen Warenfluss in Lager, Logistik und Handel. Mit seiner robusten Konstruktion und flexiblen Einsatzmöglichkeiten sorgt er für eine sichere und effiziente Lagerhaltung.

- **Stabile Bauweise:** Der rolltainer® besteht aus einer galvanisch blau verzinkten Stahlkonstruktion mit einem umlaufenden Rohrrahmen aus $\varnothing 20 \times 1,5$ mm Rundrohr und Flacheisen (12 x 3 mm). Dies gewährleistet hohe Stabilität und Langlebigkeit.
- **Recycling-Kunststoffboden:** Der Boden des Rolltainers besteht aus recyceltem Kunststoff, wodurch bis zu 4,2 kg CO₂ eingespart werden.
- **Hochwertige Rollen:** Zwei Lenkrollen und zwei Bockrollen mit einem \varnothing von 108 mm (Radkörper und Lauffläche aus Polypropylen) sorgen für optimale Manövrierfähigkeit und Laufruhe.



NEU!
im Katalog

Der rolltainer® ist ideal
für den Einsatz von
Euronormkisten →

↑ Der Rolltainer ist in verschiedenen Varianten erhältlich und eine Auswahl an Zubehörartikeln werden angeboten.

Art.-Nr.	Variante	Außenmaße (mm)	Innenmaße (mm)	Traglast (kg)
LX-901519	2-seitig	724 x 815 x 1530	664 x 815 x 1340	500



ALLE VARIANTEN
im Onlineshop

AB
99,- €
Art.-Nr. LX-901519



rolldolly® BASIC

Ihre ideale Transportlösung

Der rolldolly® BASIC ist die ideale Lösung für den sicheren und einfachen Transport von bis zu 300 kg und einer robusten Konstruktion aus Recycling-Kunststoff überzeugt er durch Nachhaltigkeit und Stabilität. Dank der vier Lenkrollen lässt sich der rolldolly® BASIC flexibel und mühelos bewegen, was besonders in Lagerhallen, Werkstätten und Produktionsbereichen von Vorteil ist.

- **Doppelter Sicherungsrand für Kisten:** Verhindert das Verrutschen der Kisten während des Transports, was die Sicherheit erhöht und Schäden an den transportierten Waren vermeidet.
- **Leichtes Eigengewicht:** Durch die Verwendung von Recycling-Kunststoff ist der rolldolly® BASIC besonders leicht, was das Handling erleichtert und die körperliche Belastung für das Personal reduziert.
- **Platzsparende Lagerung:** Mehrere rolldolly® BASIC können problemlos gestapelt werden, wodurch wertvolle Lagerfläche eingespart wird.



NEU!
im Katalog



Auch in der Ausführung rolldolly® XL BASIC erhältlich →

ALLE VARIANTEN
im Onlineshop



AB
33,- €
Art.-Nr. LX-901521



Europaletten-Roller

Ihr praktischer Alltagshelfer

Der Paletten-Roller EPAL erleichtert das Handling von Europaletten ohne Einsatz von Staplern oder Hubwagen. Damit sind Sie auch zu Auftragspitzen flexibel und leistungstark.

- **Einfache Handhabung:** Dank werkzeugloser Montage lässt sich der Paletten-Roller schnell einsetzen, was Zeit spart und die Effizienz erhöht.
- **Hohe Traglast:** Mit einer Kapazität von bis zu 1.000 kg ist der Transport schwerer Güter problemlos möglich, ohne auf Stapler angewiesen zu sein.
- **Flexibilität und Mobilität:** Die geringe Bodenfreiheit ermöglicht ein müheloses Bewegen selbst in engen Bereichen, während die platzsparende Bauweise eine einfache Lagerung erlaubt. Ideal für kleinere Lager mit wechselnden Anforderungen.

Hinweis: Eine Verkaufseinheit entspricht 2 Stück Paletten-Roller.



NEU!
im Katalog

ALLE VARIANTEN
im Onlineshop



TOPSELLER
NUR
124,- €
Art.-Nr. LX-108618



Fachbodenregal Typ X500

Effiziente Lagerhaltung im Stecksystem

Mit dem Fachbodenregal verfügen Sie über eine praktische und universell einsetzbare Lagerlösung. Durch das Regal erhalten Sie diese und weitere Vorteile:

- **Flexibles Regalsystem:** Das Regal wird durch Grund- und Anbauregale zusammengesteckt und lässt sich deshalb exakt auf Ihre Anforderungen anpassen.
- **Effiziente Lagerhaltung:** Jedes Feld trägt Lasten bis zu 5.000 kg bei einer Fachlast von 500 kg. Darin lassen sich Waren, Materialien und mehr optimal lagern.
- **Großzügige Regalfelder:** Die Außenmaße der Grundfelder betragen 2.000 x 1.920 x 790 mm. Das Regal gibt Ihnen mit vier Fachböden ein flexibles Lagersystem. Die Länge der Tragbalken beträgt 1.800 mm.

Fragen Sie Ihr Fachbodenregal bei Logistik XTRA an und sichern Sie sich Ihre optimale Lagerwunschlösung. Profitieren Sie dabei von der umfangreichen Kompetenz unserer Regalprofis.



AUF ANFRAGE

Art.-Nr. LX-900580



ALLE VARIANTEN
im Onlineshop

**MADE
IN
GERMANY**



Mobiler Scherenhubtisch Edelstahl

Ergonomischer Transportwagen

Entdecken Sie den hochwertigen mobilen Scherenhubtisch aus 100% rostfreiem Edelstahl von IMS. Dank seiner Mobilität und seiner ausgezeichneten Eigenschaften eignet sich dieser fahrbare Scherenhubtisch perfekt für den Einsatz in sensiblen Bereichen wie der Chemie-, Pharma- oder Lebensmittelindustrie.

- **Höchste Qualität und Hygiene:** Der Scherenhubtisch bietet beeindruckende Beständigkeit gegenüber aggressiven Substanzen und erfüllt höchste Hygienestandards.
- **Ergonomisches Design:** Das ergonomische Design mit leicht positionierbarem Bügel und hochwertigen Rollen ermöglicht eine präzise Lastenkontrolle.
- **Bedienungsfreundliche Hydrauliksteuerung:** Die Fußsteuerung der Hydraulik und das Handhebel-Ablussventil machen den Scherenhubtisch vielseitig und einfach für präzise Anwendungen.



NEU!
im Katalog

↑ Der mobile Scherenhubtisch ist die optimale ergonomische Transporthilfe für hygienische Umgebungen.



AB
2.916,- €

Art.-Nr. LX-106527



ALLE VARIANTEN
im Onlineshop

Art.-Nr.	Tragkraft (kg)	Tischabmessungen LxB (mm)	Höhe min./max. (mm)	Leergewicht (kg)	Preis €
LX-106527	150	700x450	731/213	33	2.916,-



Ladungsträger-System Gitty

Universeller Ladungsträger für viele Anwendungen

Die multifunktional einsetzbare Schubladenbox Gitty besticht durch flexible Einsatzmöglichkeiten, individuelle Konfigurierbarkeit und höchster Qualität. Als Werkbank, Kommissionierbox oder Ladungsträger lässt sich Gitty spielend in Ihren Produktionsprozess integrieren.

- **Kompaktes System:** Vollverkleidete, stabile Stahlblechkonstruktion, Größe einer handelsüblichen Gitterbox, bis zu vier Gittys stapelbar.
- **Vollständig anpassbar:** Schubladen individuell konfigurierbar und viele Zusatzoption wählbar.
- **Komfortabel und sicher:** Schubladen mit 100%-Vollauszug mit Schwerlast-Teleskopschienen.



AB
2.006,- €
Art.-Nr. LX-104783

Schließ- und Verriegelungssystem (Zwei-Hand-Bedienung). →

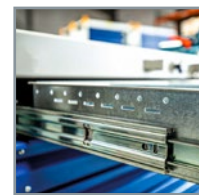

← Teleskopschienen sorgen für sicheren Halt.

Art.-Nr.	Ausführung	Gewicht (kg)	Preis €
LX-104783	2 Schubladen „mittel“ und 2 Schubladen „klein“	308,0	2.006,-



ALLE INFORMATIONEN
im Onlineshop



NUR
355,- €
Art.-Nr. LX-102493



PRODUKTVIDEO
im Onlineshop



Stapelsystem Paletty

Unterschiedlich beladene Paletten einfach stapeln

- **Sehr kompakt:** Einfaches Handling, 4-seitig erreichbar, platzsparend zusammenklappbar.
- **Ergiebiges Stapelsystem:** Reduzierung der Transport- und Lagerkosten durch höhere und verbesserte Auslastung der Lagerkapazität, bis vier Systeme stapelbar.
- **Effizientere Warenbewegungen:** Schnelleres Be- und Entladen bei einwandfreier Ladungssicherung.

Art.-Nr.	Tragkraft (kg)	Maße geklappt (mm)	Nutzhöhe min./max. (mm)	Gewicht (kg)	Preis €
LX-102493	1.500	1.900x125x390	330/490	14,5	355,-



AB
96,- €
ART.-NR. LX-103531



PRODUKTVIDEO
im Onlineshop



Palettenabstandhalter Ecky

Stapeln von Paletten mit Aufsatzrahmen

- **Effiziente Lagerung:** Stellplatzreduzierung bei gleichbleibender Zugänglichkeit der Produkte.
- **Hohe Tragfähigkeit:** Geringes Eigengewicht und einfaches Handling.
- **Benutzerfreundliche Installation:** Abstützung auf der Palette und nicht auf dem Aufsatzrahmen.

Art.-Nr.	für Palette L x B (mm)	Höhe (mm)	Gewicht einzeln/ Set (kg)	Preis €
LX-103531	1.200 x 800	250	1,8/7,2	96,-



NUR

8.945,- €

Art.-Nr. LX-100922

LIEFERUNG

frei Haus

Knüppel

Palettenwickler Flat

Warenausgangshelfer für Betriebe mit hoher Produktion

Der halbautomatische Palettenwickler Flat bietet mit seinen optionalen Ausführungen wie Fotozelle, fester Vorreckung und Ringrampe vielseitige Anpassungsmöglichkeiten an individuelle Bedürfnisse. Gleichzeitig überzeugt er mit folgenden Vorteilen:

→ **Extraplacher Drehteller:** Mit einer Höhe von nur 18 mm ermöglicht der Drehteller eine komfortable Beladung ohne die Notwendigkeit einer Rampe oder eines geöffneten Drehtellers, was Platz spart und den Bedienkomfort erhöht.

→ **Vielseitige Anpassungsmöglichkeiten:** Durch optionale Ausführungen wie Fotozelle zur Erkennung dunkler Produkte, Ringrampe und mehr kann der Palettenwickler an verschiedene Anforderungen angepasst werden.

→ **Robuste Konstruktion und leistungsfähige Funktionen:** Der Palettenwickler zeichnet sich durch seine massive Stahlkonstruktion und seine vielfältigen Funktionen aus.

Art.-Nr.	Tragkraft (kg)	Höhe Drehteller (mm)	Ø Drehteller (mm)	Wickelhöhe (mm)	Gewicht (kg)	Preis €
LX-100922	1.200	18	1.650	2.200	500,0	8.945,-



ALLE INFORMATIONEN
im Onlineshop

Knüppel

Universal-Horizontalwickler

Effizientes und ergonomisches Verpacken

Der Universal-Horizontalwickler ermöglicht das sichere und flexible Fixieren von Packgütern unterschiedlichster Abmessungen für Transport oder Oberflächenschutz und überzeugt mit vielen Vorteilen:

- **Stufenlos einstellbare Folienspannung und Wickelqualität:** Die Bremsrolle ermöglicht eine gleichbleibende Folienspannung, was zu einer konsistenten Wickelqualität führt und somit die Sicherheit und Stabilität der verpackten Güter gewährleistet.
- **Einfache Integration in vorhandene Packstraßen:** Die Maschine kann problemlos in bestehende Packstraßen integriert werden, was Zeit und Kosten spart und die Effizienz des Verpackungsprozesses erhöht.
- **Hohe Sicherheit des Verpackungsprozesses:** Durch automatisches Anlegen und Trennen der Wickelfolie nach Start bzw. Stopp sowie pneumatisch antastende Oberwalzen, die die Güter festhalten, wird ein sicherer Verpackungsprozess gewährleistet, der Beschädigungen minimiert.

ALLE VARIANTEN
im Onlineshop



AUF ANFRAGE

Art.-Nr. LX-901004

Knüppel

Stretchroboter

Halbautomatischer Helfer für Ihre Verpackung

Der robuste und mobile halbautomatische Stretchroboter mit Schwenkarm ermöglicht eine effiziente Palettenwicklung und bietet viele verschiedene Vorteile:

- **Mobile Nutzung:** Durch seine Mobilität kann der Stretchroboter einfach und flexibel dort eingesetzt werden, wo er benötigt wird, was die Effizienz im Betrieb steigert.
- **Einsparungen beim Folienbedarf:** Der Stretchroboter kann Folien bis zu 350 % vorrecken, was zu erheblichen Einsparungen beim Folienverbrauch führt und die Kosten im Verpackungsprozess senkt.
- **Einfache Bedienung und vielseitige Einstellmöglichkeiten:** Über das integrierte Touchpanel können verschiedene Einstellungen wie Schlittengeschwindigkeit, Anzahl der Wicklungen und Wickelprogramme einfach vorgenommen werden, was eine flexible Anpassung an unterschiedliche Anforderungen ermöglicht.

TOPSELLER
AUF ANFRAGE
Art.-Nr. LX-100904

ALLE INFORMATIONEN
im Onlineshop



HIGHLIGHT!

Nachfolgemodell
des Stretchroboters

ergopal 

Palettenwender 180°

Paletten kinderleicht austauschen

Der 180°-Palettenwender von ergopal bietet Ihnen mehr Effizienz und Sicherheit in Ihren intralogistischen Prozessen. Er verfügt über diese Vorteile:

- **Maximale Sicherheit:** Der Palettenwender von ergopal wird mit einem Zaun geliefert und ist CE konform. Dadurch erhöht er die Sicherheit am Arbeitsplatz erheblich.
- **Flexibilität in der Anwendung:** Je nach Anwendungsfall bieten wir Ihnen die passende Lösung für die Beladung per Handhubwagen oder Gabelstapler.

→ **Anpassungsfähig und vielseitig:** Mit verschiedenen Öffnungsweiten und Traglasten erhältlich, lässt sich der Palettenwender individuell an Ihre Anforderungen anpassen. Ideal für den Einsatz in verschiedenen Arbeitsumgebungen – optional auch für Tiefkühlager, je nach technischen Voraussetzungen.

HIGHLIGHT!

Sofort lieferbar –
mit Zaun und CE konform

TOPSELLER
AB

21.720,- €

Art.-Nr. LX-109813



↑ Mit der Verwendung eines Palettenwenders gestalten Sie Ihre betrieblichen Prozesse erheblich effizienter.



↑ Den Palettenwender gibt es in zahlreichen Ausführungen – genau passend für Ihre Intralogistik.



ALLE VARIANTEN
im Onlineshop

Art.-Nr.	Palettenhöhe (mm)	Tragkraft (kg)	Klemmplatten	Preis €
LX-109813	914-1.880	2.000	Einfach	21.720,-



Luftkissen-Drehplattform

Reibungslose Rotation und automatischer Lastausgleich

Die Luftkissen-Drehplattform von IMS bietet eine innovative Lösung für die mühelose Handhabung von Lasten in Ihrer Intralogistik.

- **Automatische Lastausgleichsfunktion:** Das intelligente Luftkissensystem gleicht Lastunterschiede automatisch aus und ermöglicht die Bewegung von leeren und vollen Ladungsträgern.
- **Energieeffiziente Technologie:** Der äußerst geringe Energieverbrauch macht die Drehplattform besonders umweltfreundlich. Druckluft wird nur während aktiver Bewegungen genutzt, im Ruhezustand bleibt der Verbrauch bei Null.
- **Vielseitige Bauweise ohne Bodenanpassung:** Die eigenstabile Bauweise mit einem Sandwichboden eliminiert die Notwendigkeit einer speziellen Bodenbeschaffenheit. Optional sind motorisierte Drehbewegungen möglich.

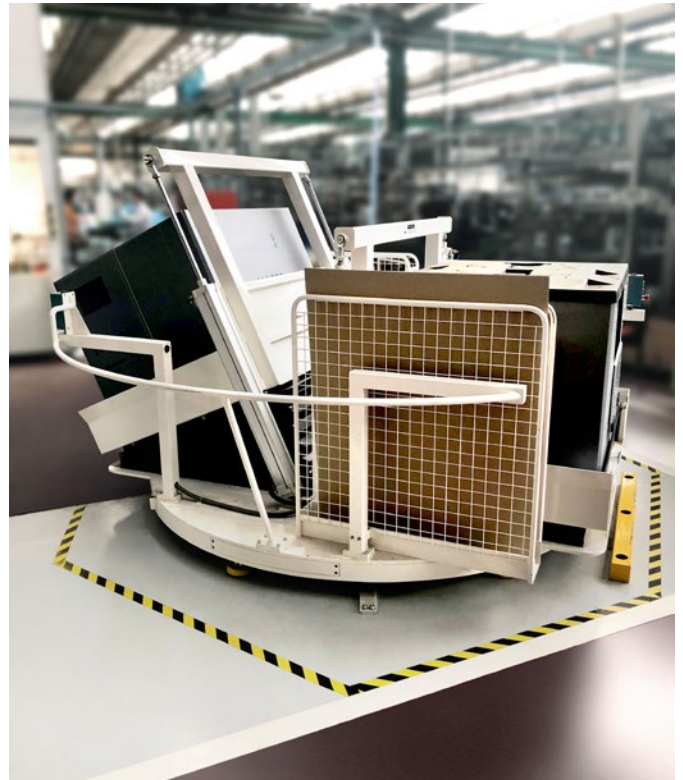

ALLE INFORMATIONEN
im Onlineshop

AUF ANFRAGE

Art.-Nr. LX-101325



Positioniertisch für Paletten

Ergonomische Hebehilfe mit zahlreichen Zusatzoptionen

Der Positioniertisch für Paletten bringt Ihre Lasten automatisch auf eine angenehme Arbeitshöhe. Damit erleichtern Sie Ihren Mitarbeitern ihre Arbeit und entlasten sie stark.

- **Ohne Anschlüsse:** Für den Betrieb des Positionierers brauchen Sie keinen Druckluftanschluss und keine Stromversorgung.
- **Lastenhandling mit Positionskontrolle:** Erhältlich ist der Palettentisch mit verschiedenen Tragfähigkeiten. Der Drehteller ist um 360° drehbar.
- **Wartungsfreie Konstruktion:** Der Tisch steht auf einem stabilen Stahlrahmen, und durch das Fehlen mechanischer Federn ist er praktisch wartungsfrei.

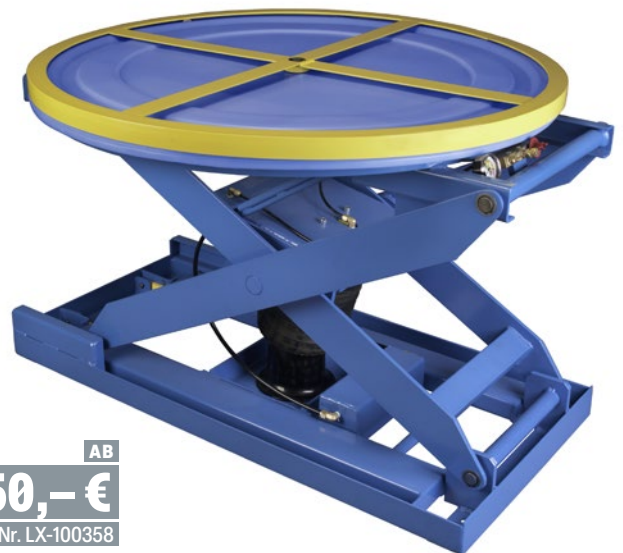

3.650,- €
Art.-Nr. LX-100358

OPTIONAL
Unterfahrvorrichtung
für Lastrollen

550,- €
Art.-Nr. LX-100363

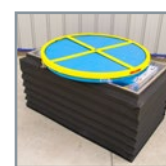

OPTIONAL
Faltenbalg
für Palettenpositionierer

795,- €
Art.-Nr. LX-100361



ALLE VARIANTEN
im Onlineshop

Art.-Nr.	Tragkraft min./max. (kg)	Höhe min./max. (mm)	Maße LxB (mm)	Gewicht (kg)	Preis €
LX-100358	145/1.400	276/775	1.245x1.092	180,0	3.650,-

NEU!
im Katalog

AUF ANFRAGE
Art.-Nr. LX-901464



KILOMATIC
WIEGETECHNIK

Elektronische Waage für Stapler

Einfache Anwendung mit hoher Flexibilität

Die nachrüstbare Waage für Stapler von Kilomatic verwandelt Ihren Gabelstapler in eine mobile Wiegeeinheit, die Effizienz und Genauigkeit in Ihrem Lagerbetrieb erhöht. Durch die Verwendung dieser elektronischen Waage sind Wareneingangskontrollen und viele weitere Prozesse so einfach wie nie. Das System ist mit einer Wiegekapazität von bis zu 50 Tonnen verfügbar.

- **Einfache Nachrüstung:** Keine Kalibrierung erforderlich, direkt betriebsbereit.
- **Hohe Genauigkeit:** Stabile Gewichtsanzeige durch spezielle Software.
- **Vielseitige Anwendungen:** Ideal für Lager, Inventur und Materialfluss.

Bestellen Sie daher Ihre Waage für Stapler online bei Logistik XTRA – Ihrem erfahrenen Spezialisten für Wiegesysteme und Staplerzubehör.



← Die Staplerwaage wird an jedem Stapler ohne Kalibrierung ausgerüstet.



← Der Einbau erfolgt über Plug and Play an die Elektrik Ihres Gabelstaplers.



ALLE INFORMATIONEN
im Onlineshop



Safety Guard

Intelligente Sicherheit im Staplerverkehr

Der Linde Safety Guard ist ein innovatives Assistenzsystem zur frühzeitigen Gefahrenerkennung. Das modular aufgebaute Sicherheitssystem ist gut skalierbar, erhöht die Sicherheit und entschärft gefährliche Situationen.

- **Automatische Geschwindigkeitsanpassung:** Auf geraden Strecken, auf denen Fahrer schneller fahren, bremst der Safety Guard bei Erfassung einer Gefahr Ihre Fahrzeuge ab.
- **Alarm in gefährlichen Situationen:** An Kreuzungen, Ausgängen und Rolltoren warnt das System Ihre Mitarbeiter und gibt einen Alarm aus, wenn ein Sender näher kommt.
- **Moderne Ultra-Breitband-Technologie:** Der Safety Guard erkennt durch die Frequenz von mindestens vier Gigahertz entstehende Gefahren durch Wände hindurch auf zehn Zentimeter genau.

AUF ANFRAGE

Art.-Nr. LX-101939



ALLE INFORMATIONEN
im Onlineshop



Safety Scan

Sicherheitscheck für Ihren Betrieb

Beim Linde Safety Scan lassen Sie geschulte Sicherheitsberater potenzielle Gefahrenstellen in Ihrem Betrieb identifizieren. Das hilft Ihnen Risikobereiche zu erkennen und Ihren Betrieb gegen eine Vielzahl von Unfallhergängen abzusichern.

- **Reduzierung von Arbeitsunfällen:** Durch den Sicherheitscheck werden Schwachpunkte in Ihrem Betrieb aufgedeckt, die so effizient beseitigt werden können.
- **Optimierung des Arbeitsumfeldes:** Wir bieten Ihnen die Hilfe, Ihr Arbeitsumfeld optimal zu gestalten. Das verschlankt Ihre Prozesse und führt zu einer höheren betrieblichen Effizienz.
- **Berücksichtigung aller Faktoren:** Bei unserer Überprüfung betrachten wir Risiken für Ihre betriebliche Sicherheit ganz objektiv. Es geht dabei vor allem um die Sicherheit Ihrer Mitarbeiter und Fahrzeuge.



ALLE INFORMATIONEN
im Onlineshop

AUF ANFRAGE

Art.-Nr. LX-101974

Continental 
The Future in Motion



Continental 

GENERAL TIRE 

Barum 

Drei starke Marken unter dem Dach von Continental

Ob intensiver Dauerbetrieb, mittelschwere Einsätze oder leichte Anwendungen – die Wahl der richtigen Material-Handling-Reifen ist entscheidend. Mit drei starken Marken bietet Continental ein maßgeschneidertes Portfolio für unterschiedliche Industrieanwendungen und Kundenanforderungen. Die große Auswahl an Premium-Reifen unter der Marke Continental, dem Portfolio für mittlere Einsatzintensität unter der Marke General Tire und den Super-Elastic-Reifen für geringe Intensität unter der Marke Barum, bündeln ideale Reifenlösungen für unterschiedliche Kundensegmente unter dem Dach von Continental.

Material Handling Reifen. Eine Marke von Continental.



Die richtige Reifenwahl für Ihre Material-Handling-Anwendung

Industriefahrzeuge sind im Alltag unterschiedlichen Herausforderungen ausgesetzt: Bodenbeschaffenheit, Einsatzdauer, Traglast und Gegebenheiten vor Ort hinsichtlich Kurven, Streckenlängen und Temperaturansprüchen variieren stark. Von internationalen Logistikzentren bis hin zu regionalen Betrieben, von Produktion bis Lagerung: Continental, General Tire und Barum bieten für jede Industrieenanwendung den passenden Gabelstaplerreifen.

Continental bietet robuste und langlebige Industriereifen für anspruchsvolle Material-Handling-Anwendungen. Die Reifen der Premium-Marke zeichnen sich durch eine überdurchschnittliche Laufleistung und geringen Rollwiderstand aus, was sie ideal für den intensiven 24/7-Schichtbetrieb von Gabelstaplern und anderen Flurförderfahrzeugen macht. Sie eignen sich ideal für Langstreckentransporte und für Anforderungen großer Produktions-, Dienstleistungs- und Logistikunternehmen.

General Tire bietet Reifen für Flurförderfahrzeuge und Gabelstapler an, die speziell für mittlere Intensitäten im Material Handling entwickelt wurden. Diese Reifen sind ideal für regelmäßige, aber nicht extreme Belastungen und mittlere Distanzen. Sie bieten eine gute Balance aus Flexibilität, Haltbarkeit und Wirtschaftlichkeit, was sie besonders für den Mehrschichtbetrieb in kleinen bis mittelgroßen Industrieunternehmen attraktiv macht.



Entdecken Sie die Welt von Continental Material Handling.

Barum punktet als eine kosteneffiziente und zuverlässige Reifenlösung für Industrieenanwendungen mit geringer Einsatzintensität. Diese Material-Handling-Reifen sind für den Transport über kurze Strecken optimiert und werden in regionalen Betrieben, Handwerksunternehmen und der Landwirtschaft eingesetzt.

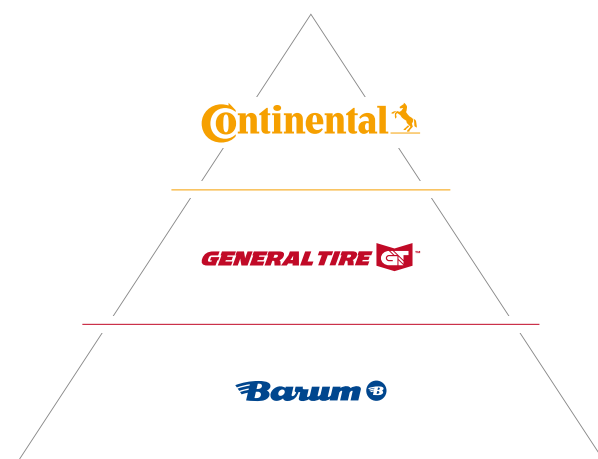



Continental
The Future in Motion

Industrie-Luftreifen von Continental

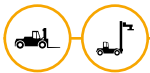

ContiRT20

Kraft und Langlebigkeit

Der ContiRT20 zeichnet sich dank der abriebarmen Gummimischung insbesondere durch seine verbesserte Laufleistung und Widerstandsfähigkeit aus – selbst unter extremen Bedingungen.

Des Weiteren ist er durch seine besondere Kippstabilität extrem sicher beim Transportieren von schweren und empfindlichen Gütern. Zusätzlich profitiert der Fahrer von den reduzierten Vibrationen und dem sich daraus ergebenden exzellenten Komfort.

Der ContiRT20 ist somit die perfekte Wahl, wenn es um verbesserte Sicherheit, erhöhte Produktivität und geringe Betriebskosten auch unter schwersten Bedingungen geht.

Erhältliches Zubehör für Continental-Industrie-Luftreifen (z. B. Schläuche, Dichtbänder und Ventile) sowie detaillierte Informationen finden Sie in unserem „Technischen Datenbuch für Materialtransport- und Hafenbetriebsreifen“.



Produkt-Highlight

Hohe Anzahl an Profilblöcken

Kundenvorteile

- > Bessere Kraftübertragung
- > Erhöhte Laufleistung dank niedrigem Rollwiderstand
- > Lange Lebensdauer
- > Widerstandsfähig gegen starke Abnutzung und Rissbildungen
- > Spezielles Profildesign für eine hohe Bodenhaftung auf glatten und unebenen Untergründen



ContiRV20 Kraft und Grip

Der ContiRV20 bietet höchste Produktivität bei niedrigen Betriebskosten für schnelle Logistiklösungen.

Die verbesserte Haftung auf nassen Untergründen in Kombination mit den besonders kurzen Bremswegen auch auf glatten und rutschigen Untergründen macht den RV20 zu einer besonders sicheren Wahl. Dank der Radialkarkasse und der geschlossenen 3-Rippen-Konstruktion ist der ContiRV20 besonders haltbar und liefert eine exzellente Leistung in Komfort und Handling.

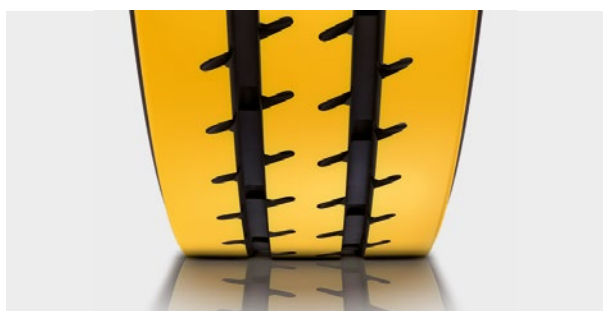

Produkt-Highlight

Gerippte Profilfläche für einen geschmeidigen Bodenkontakt

Kundenvorteile

- > Reduzierter Energieverbrauch und CO2-Emissionen
- > Gute Haftung auf nasser Fahrbahn
- > Hoher Fahrkomfort und gleichmäßige Abnutzung



Entdecken Sie die Welt von
Continental Material Handling.



ContiRV20 All Season Traktion und Komfort – das ganze Jahr lang

Der ContiRV20 All Season bietet die extra Portion Bodenhaftung und Leistung unter winterlichen Bedingungen.

Sein 3-Rippen-Profil mit mehreren Lamellen gewährleistet maximalen Bodenkontakt und maximale Bodenhaftung auf harten und glatten Flughafenoberflächen sowie auf Rampen, die bei Nässe oder Schnee rutschig werden können.



Produkt-Highlight

Abgewinkelte Taschenlamellen für optimale Haftung und Lenkfähigkeit unter allen Wetterbedingungen

Kundenvorteile

- > Optimale Bodenhaftung und Lenkfähigkeit sowohl im Sommer als auch im Winter
- > Besserer Grip und und bessere Bremsleistung unter allen Wetterbedingungen
- > Hoher Komfort und gute Lenkbarkeit



Hochleistungs-Kehrbesen

Effizientes Kehren mit CLEANsweep V-Concept®

Das patentierte CLEANsweep V-Concept® überzeugt durch seine manuelle, wartungsfreie Bauweise und wird Ihr verlässlicher Partner. Egal, ob Sie es mit großem oder kleinem, schwerem oder unhandlichem Kehrgut zu tun haben. Die innovative Kehrgut Sammelfunktion des CLEANsweep V-Concept® ermöglicht Ihnen eine schnelle und effiziente Reinigung.

- **Wartungsfrei:** Keine hydraulischen, elektrischen oder mechanischen Antriebe.
- **Verzinkte Aufnahmen:** Alle Aufnahmen sind aus verzinktem Industriestahl gefertigt.
- **Schneller Anbau:** Bereits beim Anbau begeistert der Kehrbesen. In 5 – 10 Sek. und in nur 3 Schritten ist er einsatzbereit.

- **Für jedes Trägerfahrzeug geeignet:** Der Kehrbesen lässt sich an jedes Trägerfahrzeug montieren.
- **Einfacher Bürstenwechsel:** Seitenbleche mit 2 Schrauben lösen, Bürsten seitlich aus den Führungsschienen herausziehen und neue Bürsten einschieben, Seitenbleche anschrauben – fertig!
- **Hohe Standzeit:** Bis zu 800 km Standzeit der Hochleistungsbürsten.
- **Trägerrahmen:** Der Trägerrahmen ist aus Industriestahl gefertigt und hochwertig pulverbeschichtet.



ALLE VARIANTEN
im Onlineshop

MADE
IN
GERMANY

TOPSELLER

AUF ANFRAGE

Art.-Nr. LX-900137



↑ Die innovative Anordnung der Bürstenreihen sorgt für höchste Effizienz.

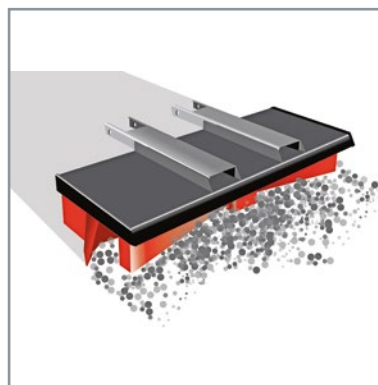

↑ Die innovative Kehrgut Sammelfunktion ermöglicht Ihnen eine schnelle und effiziente Reinigung.



↑ Mit bis zu 800 km Standzeit der Hochleistungsbürsten haben Sie eine nachhaltige und performante Reinigungslösung.

AUTOMATISIERUNG & REGALSYSTEME

Kompletten Materialfluss effizient und flexibel optimieren

REGALSYSTEME

Genau richtig und effizient gelagert

Passende Regalsysteme für alle Anforderungen



Ein genau abgestimmtes Regalsystem ist der zentrale Dreh- und Angelpunkt jedes guten Lagers. Darum bieten wir Regallösungen mit einem großen Gesamtpaket von Fahrzeugen sowie Serviceleistungen an, um die Lagerung und den Warentransport ideal miteinander zu verzahnen. Bei der Planung eines Lagers und der genauen Auswahl des richtigen Regalsystems legen wir viel Wert darauf, alle wichtigen Faktoren zu berücksichtigen, die Sicherheit und ihre Anforderungen entsprechen. Wir sind ihr Lösungsanbieter entlang des gesamten Materialflusses zu allen Prozessschritten.



Weitere Informationen zum Thema Regalsysteme

AUTOMATISIERUNG

Alles perfekt im Materialfluss

Maßgeschneidert auf die Bedürfnisse automatisiert



Mit automatisierten Fahrzeugen, modernster Technologie und umfassender Materialflussberatung unterstützen wir Sie, Ihr wirtschaftliches Potenzial voll auszuschöpfen. Von der Anlieferung bis zum Warenausgang analysieren wir Ihre Prozessabschnitte oder kompletten Materialflüsse. Ob Bestandssystem oder Neuprojekt: Die Aufgabe ist es immer, Ihren Effizienzgewinn zu maximieren. Wir stellen alles zur Verfügung, was für die Automatisierung Ihrer Prozesse nötig ist.



Weitere Informationen zum Thema Automatisierung

MV Fördertechnik[®]
INNOVATION. TRADITION. ganz genau.

MV Fördertechnik GmbH
Waldecker Straße 4 | 99444 Blankenhain
Telefon 036459 496 0 | info@mvf.de
www.mv-foerdertechnik.de

Wir beraten Sie gerne!

Matthias Fischer
Technischer Verkaufsberater
Regal- und Automatisierungssysteme

Mobil +49 172 909 25 69
E-Mail matthias.fischer@mvf.de



Flexible Mietlösungen auf Abruf

Ihre Auftragsbücher sind mehr als gefüllt? Eine saisonale Spitze ist abzudecken? Sie möchten kurzfristig und flexibel einen oder mehrere Gabelstapler mieten? Mit dem MV Fördertechnik- Mietservice können Sie unkompliziert und schnell auf das zusätzliche Arbeitspensum reagieren.

Gabelstapler, Lagertechnik oder Hebebühnen, wenden Sie sich an unseren MV Fördertechnik - Mietservice.

Neufahrzeuge
Gebrauchstapler
Mietservice
Regalsysteme
Automatisierung
Regalprüfung
Serviceberatung
Batterieservice
Technischer Service
Ersatzteilservice
Schulungen
Hebebühnen
Kehrmaschinen
Zubehörshop LogistikXtra

MV Fördertechnik[®]
INNOVATION. TRADITION. ganz genau.

Mietservice

Tel. +49 36459 496 20

mietservice@mvf.de

Mietservice



MV Fördertechnik GmbH
Waldecker Straße 4 | 99444 Blankenhain
Telefon 036459 496 0 | info@mvf.de
www.mv-foerdertechnik.de

